

Jurnal de șantier

Acoperiri decorative
din rășină

- Wallcrete Living
- Wallpaper Living
- Patina Living
- Stripe Living

kerakoll

CUPRINS

Acoperiri decorative din rășină

Wallcrete Living	06
Wallpaper Living	18
Patina Living	28
Stripe Living	40



Acoperiri decorative din rășină

Wallcrete Living
Wallpaper Living
Patina Living
Stripe Living

Destinația utilizării

Pereți decorativi din medii rezidențiale (camere de zi, zone de dormit, coridoare și scări) și medii comerciale (showroom-uri, restaurante, magazine și birouri).

Wallcrete Living

Acoperire din rășină pe bază de apă cu textură materială colorată de gletieră.

Suprafața opacă și monocromatică a produsului Wallcrete este caracterizată prin neregularități și accente materiale rezultate dintr-o prelucrare artizanală exclusivă, care evidențiază vibrația naturală a culorilor.

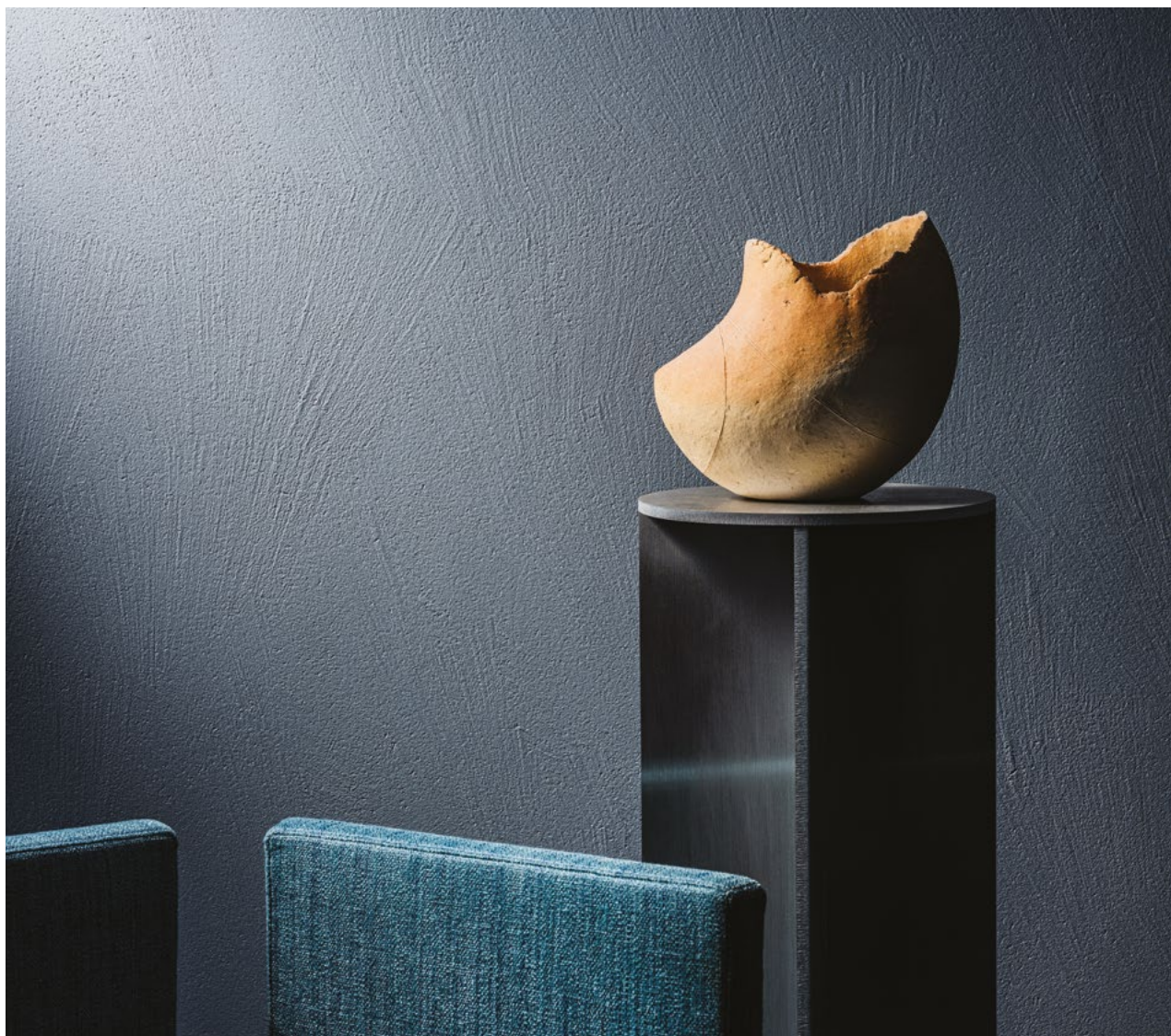

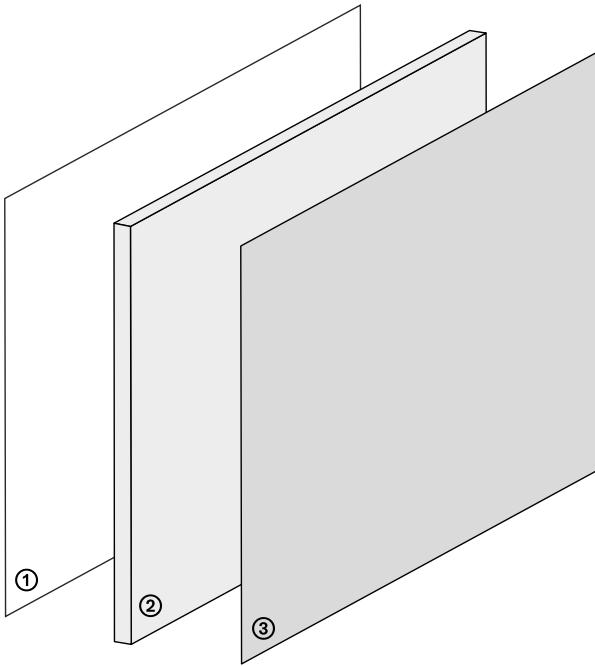

① Strat → Grunduire

Universal Wall Primer

② Strat → Masă de șpaclu

Wallcrete

③ Strat → Finisaj colorat

Decor

① Strat → Grunduire

Preparare

Avertizări pe substraturi

- Suporturile trebuie să fie permanent uscate și fără infiltrații de umiditate.
- Temperaturi limită de aplicare: de la +10 °C la +30 °C.
- Umiditate relativă a mediului: ≤ 75%.

Suporturi adecvate

- Mase de șpaclu pe bază de ciment, var și gips.
- Suporturi realizate cu panouri din gips-carton și fibrociment.
- Panouri multistrat din lemn și MDF.

Universal Wall Primer

Grund universal pe bază de apă pentru pereți.



Produse

Ambalaj – 1 l – 5 l – 10 l



Consum

≈ 150 – 200 ml/m²

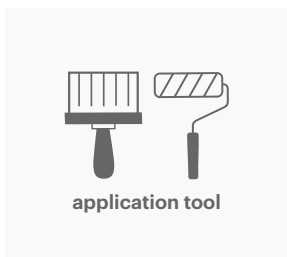

Unelte

Pensulă și trafalet

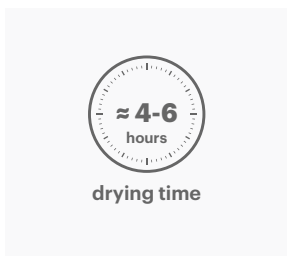

Timp

Timp de așteptare pentru supra-aplicare: ≈ 4 – 6 ore pentru următoarea aplicare a **Wallcrete**

② Strat → Masă de șpaclu

Preparare

Gata de utilizare

→ Reamestecați produsul în interiorul recipientului până la obținerea unei paste omogene.

Wallcrete

Masă de șpaclu texturizantă de fond destinată acoperirii din rășină **Wallcrete Living**.



Produse

Ambalaj – 5 kg – 15 kg



Consum

≈ 1,8 kg/m² pentru două straturi



Unelte

Gletieră trowel 2

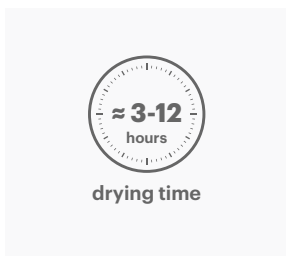

Timp

Pe materialul uscat: ≈ 3 – 12 ore

② Strat → Masă de șpaclu

Wallcrete



→ Aplicați primul strat de **Wallcrete** netezind produsul cu mișcări mici și uniforme de gletieră pe toată suprafața.

Sfat: puteți adăuga o picătură de apă pentru a face produsul mai lucrabil.



→ Pentru a grăbi uscarea materialului (mai ales în medii umede și/sau cu ventilație slabă) este recomandată folosirea unui ventilator.



Sfat: pentru a îmbunătăți vizibilitatea lucrării, este posibil să colorați Wallcrete în starea de pastă adăugând câteva picături de Decor în culoarea finală.



→ Pe materialul uscat (3 - 12 ore) continuați cu al doilea strat.
→ Al doilea strat are scopul de a defini textura finală a suprafeței, așadar întindeți produsul netezind la nivel pe suprafața plăcilor cu mișcări mici și uniforme de gletieră.

Sfat: dacă există bavuri și denivelări, șlefuiți-le pentru a le îndepărta înainte de a aplica al doilea strat.

③ Strat → Finisaj colorat

Preparare

Gata de utilizare

→ Reamestecați produsul în interiorul recipientului până la obținerea unei paste omogene.

Decor

Rășină-vopsea decorativă pe bază de apă, cu finisaj opac igienizabil, cu intensitate cromatică ridicată.



Produse

Ambalaj – 1,5 l – 4 l – 10 l



Consum

≈ 200 ml/m² în două straturi

Diluare – max 5 – 10%

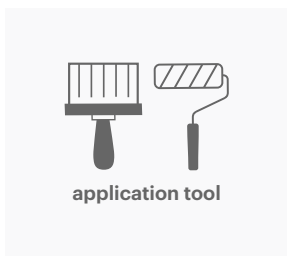

Unelte

Pensulă și trafalet

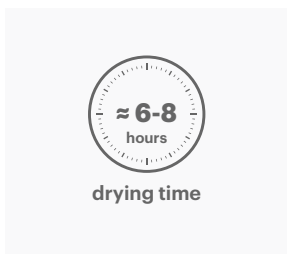

Timp

Timp de așteptare între primul și al doilea strat: ≥ 6 ore

③ Strat → Finisaj colorat

Decor



- După 4 – 6 ore de la aplicarea **Wallcrete**, șlefuiți suprafața cu granulația 80 – 120 pentru a îndepărta eventualele mici imperfecțiuni și pentru a face suprafața mai plăcută la atingere.
 - **Decor** trebuie aplicată cu grijă pe toată suprafața, folosind trafaletul, în două straturi, ca atare sau diluată în proporție de maxim 5 – 10%.
- Sfat: continuați cu profilarea trecând din nou peste pelicula deja acoperită când este încă proaspătă.

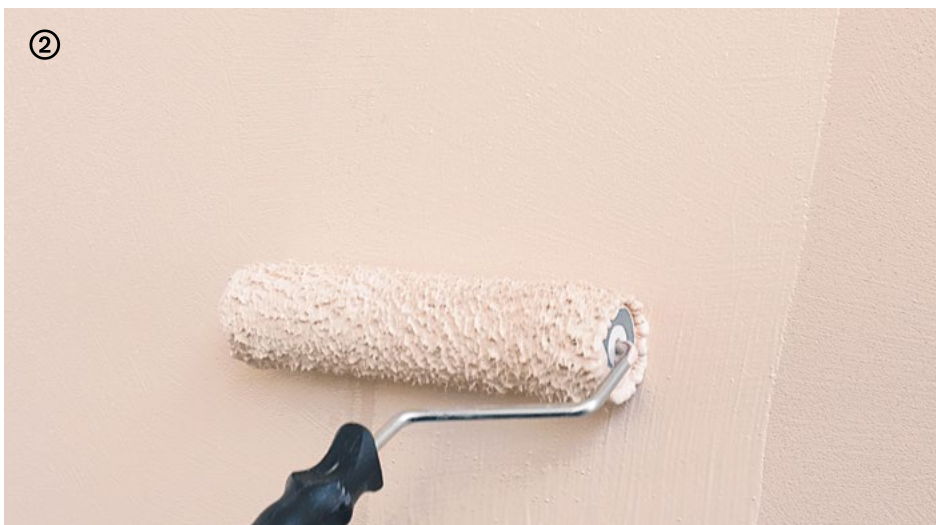

→ **Timp de aplicare între primul și al doilea strat minim 6 ore.**

În cazul utilizării unor loturi diferite de produs colorat este recomandabil să se amestece diferitele producții între ele pentru a evita diferențele ușoare de nuanță.

WallpaperLiving

Acoperire din rășină colorată pe bază de apă cu finisaj neted superflat.

Suprafața mată, monocromatică a produsului Wallpaper este foarte netedă și mătăsoasă la atingere. Prin esența sa simplă, creează o atmosferă minimalistă de o mare eleganță și puritate formală.



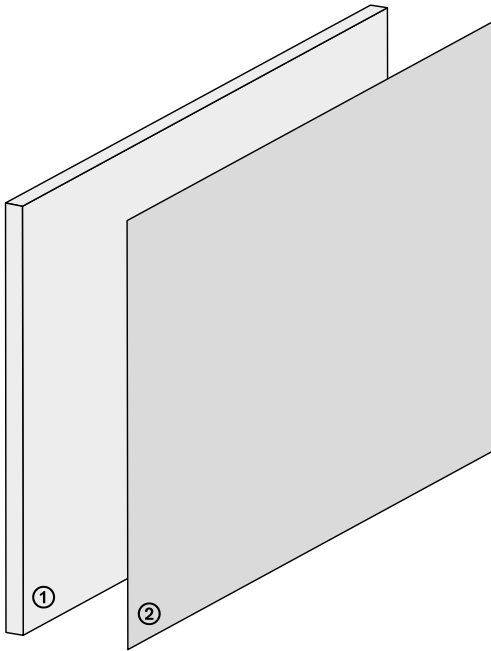

① Strat → Masă de şpaclu

Wallpaper Living

② Strat → Finisaj colorat

Decor

① Strat → Masă de șpaclu

Preparare

Avertizări pe substraturi

- Suporturile trebuie să fie permanent uscate și fără infiltrații de umiditate.
- Umiditate relativă a mediului: $\leq 75\%$.

Suporturi adecvate

- Mase de șpaclu pe bază de ciment, var și gips.
- Suporturi realizate cu panouri din gips-carton.

Atenție

- Reamestecați înainte de a folosi, pasta trebuie să fie omogenă, consistentă și fără aglomerări.

Sfat

- Suporturi poroase, cu grad redus de coeziune trebuie să fi, trebuie oricum să se prezinte compacte și absorbante, dacă nu sunt, asigurați consolidarea cu **Universal Wall Primer**.

Wallpaper Living

Glet neted de netezire pentru substraturi destinat acoperirii cu rășină **Wallpaper Living**.



Produse

Ambalaj – 20 kg



Consum

Pentru gips-carton sau finisaje cu granulometria $\leq 0,5 \text{ mm} \approx 0,6 - 0,8 \text{ kg/m}^2$

Pentru finisaje cu granulometria $\geq 0,5 \text{ mm} \approx 1,3 - 1,5 \text{ kg/m}^2$



Unelte

Gletieră trowel 2

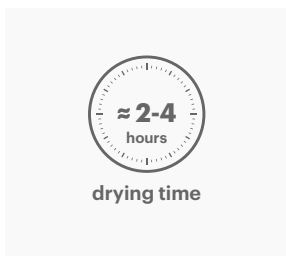

Timp

Timp de așteptare între primul și al doilea strat: $\approx 2 - 4$ ore

Timp de așteptare pentru **Decor**: $\approx 24 - 48$ ore

① Strat → Masă de șpaclu

Wallpaper Living



→ Aplicați primul strat de **Wallpaper Living**, netezind produsul pe suprafață pentru a o uniformiza și a deveni plană.

Sfat: puteți adăuga o picătură de apă pentru a face produsul mai lucrabil.



→ Aplicați produsul pe stratul uscat anterior, până la obținerea unei suprafețe perfect plane.

→ Înainte de a aplica **Decor**, verificați dacă suprafața este perfect plată și, dacă este necesar, aplicați un strat suplimentar.

Sfat: pentru a obține o masă de șpaclu la nivel profesional, sunt recomandate cel puțin 3 straturi.

Dacă există bavuri și denivelări, șlefuiți-le pentru a le îndepărta înainte de aplicarea următorului strat și înainte de aplicarea finisajului colorat Decor.

② Strat → Finisaj colorat

Preparare

Gata de utilizare

→ Reamestecați produsul în interiorul recipientului până la obținerea unei paste omogene.

Decor

Rășină-vopsea decorativă pe bază de apă, cu finisaj opac igienizabil, cu intensitate cromatică ridicată.



Produse

Ambalaj – 1,5 l – 4 l – 10 l



Consum

≈ 200 ml/m² în două straturi

Diluare – max 5 – 10%

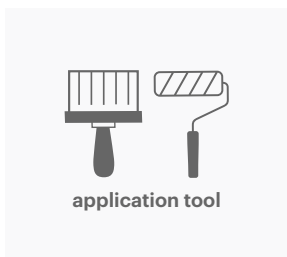

Unelte

Pensulă și trafalet

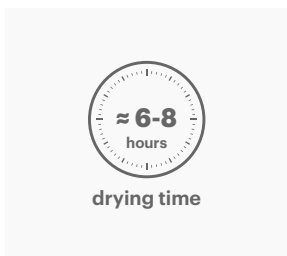

Timp

Timp de așteptare între primul și al doilea strat: ≥ 6 ore

② Strat → Finisaj colorat

Decor



→ Înainte de a aplica **Decor**, șlefuiți suprafața cu granulația 180 – 220 pentru a obține o suprafață perfect netedă și plăcută la atingere.



→ **Decor** trebuie aplicată cu grijă pe toată suprafața, folosind trafaletul, în două straturi, ca atare sau diluată în proporție de maxim 5 – 10%.
Sfat: continuați cu profilarea trecând din nou peste pelicula deja acoperită când este încă proaspătă.



- Utilizați un reflector pentru a lumina de-a lungul peretelui și pentru a putea verifica planeitatea perfectă.
- Dacă sunt observate mici imperfecțiuni, chituiți prompt cu **Wallpaper** înainte de a continua cu straturile ulterioare.



- Timp de aplicare între primul și al doilea strat minim 6 ore.
- În cazul utilizării unor loturi diferite de produs colorat este recomandabil să se amestece diferitele producții între ele pentru a evita diferențele ușoare de nuanță.

PatinaLiving

Acoperire din rășină pe bază de apă cu textură de tencuială cu aspect învechit și finisaj umbrat natural.

Suprafața Patina este catifelată la atingere și se evidențiază prin undulații și vibrații rezultate din imperfecțiunile prelucrării manuale.

Culoarea neuniformă și efectele unice în reflectarea luminii creează un sentiment sofisticat de imperfecțiune.



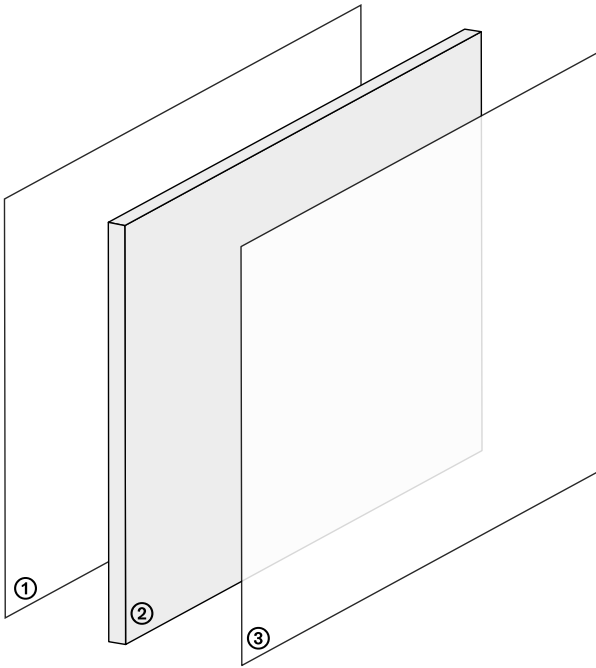

① Strat → Grunduire

Universal Wall Primer

② Strat → Masă de șpaclu

Patina

③ Strat → Produs de protecție impregnant

Finish

① Strat → Grunduire

Preparare

Avertizări pe substraturi

- Suporturile trebuie să fie permanent uscate și fără infiltrații de umiditate.
- Temperaturi limită de aplicare: de la +10 °C la +30 °C.
- Umiditate relativă a mediului: ≤ 75%.

Suporturi adecvate

- Mase de șpaclu pe bază de ciment, var și gips.
- Suporturi realizate cu panouri din gips-carton și fibrociment.
- Panouri multistrat din lemn și MDF.

Universal Wall Primer

Grund universal pe bază de apă pentru pereți.



Produse

Ambalaj – 1 l – 5 l – 10 l



Consum

≈ 150 – 200 ml/m²

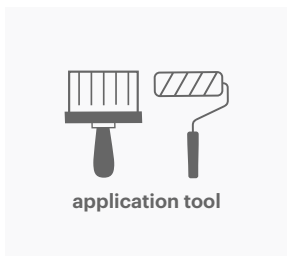

Unelte

Pensulă și trafalet

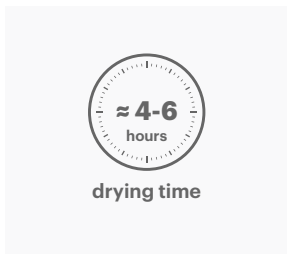

Timp

Timp de așteptare pentru supra-aplicare: ≈ 4 – 6 ore pentru următoarea aplicare a **Patina**

② Strat → Masă de șpaclu

Preparare

Gata de utilizare

→ Reamestecați produsul în interiorul recipientului până la obținerea unei paste omogene.

Patina

Masă de șpaclu texturizantă colorată pentru acoperiri din rășină **Patina Living**.



Produse

Ambalaj – 15 kg



Consum

≈ 1,8 kg/m² pentru două straturi



Unelte

Șpaclu

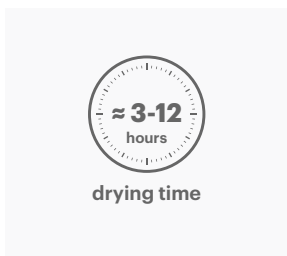

Timp

Pe materialul uscat: ≈ 3 – 12 ore

② Strat → Masă de șpaclu

Patina



→ Aplicați primul strat de **Patina** netezind produsul cu gletiera prin mișcări mici și uniforme pe toată suprafața.

Sfat: la aplicare, păstrați gletiera plată pentru a nu lăsa bavuri sau creștături în relief.

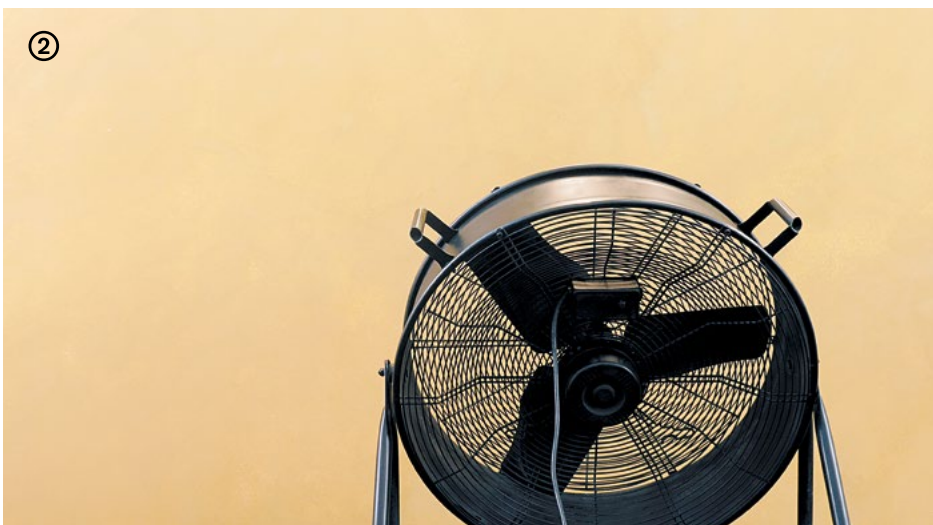

→ Pentru a grăbi uscarea materialului (mai ales în medii umede și/sau cu ventilație slabă) este recomandată folosirea unui ventilator.



→ Pe materialul uscat (3 - 12 ore) continuați cu al doilea strat.
Sfat: dacă există bavuri și denivelări, șlefuiți-le pentru a le îndepărta înainte de a aplica al doilea strat. Puteți adăuga o picătură de apă pentru a face produsul mai lucrabil.

③ Strat → Prodot de protecție impregnant

Preparare

Gata de utilizare

→ Reamestecați produsul în interiorul recipientului până la obținerea unei paste omogene.

Finish

Produs de protecție impregnant pe bază de apă pentru acoperiri cu rășină **Patina Living**.



Produse

Ambalaj – 1,5 l



Consum

≈ 150 ml/m² în două straturi

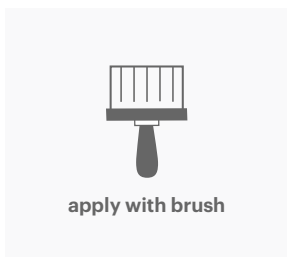

Unelte

Pensula

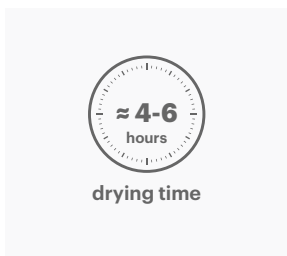

Timp

Timp de așteptare între primul și al doilea strat: ≈ 4 – 6 ore

③ Strat → Produs de protecție impregnant

Finish



→ După ce masa de șpaclu texturizantă colorată **Patina** este complet uscată, aplicați primul strat de **Finish** cu pensula fără a șlefui.

Sfat: folosiți bidineaua cu aplicări încrucișate de sus în jos.



→ După 4 – 6 ore, șlefuiți suprafața cu granulația 80 – 120 pentru a îndepărta eventualele mici imperfecțiuni și pentru a face suprafața mai plăcută la atingere.



→ Îndepărtați praful cu o bidinea uscată sau o cârpă de bumbac și apoi aplicați al doilea strat de **Finish**.

Stripe Living

Acoperire din rășină pe bază de apă cu textură cu linii ultra-fine cu aspect învechit colorată.

Asemănătoare unui tapet cu aspect de material fin, suprafața Stripe Living este modelată de mâna pricepută a experților, pentru un efect decorativ rafinat.



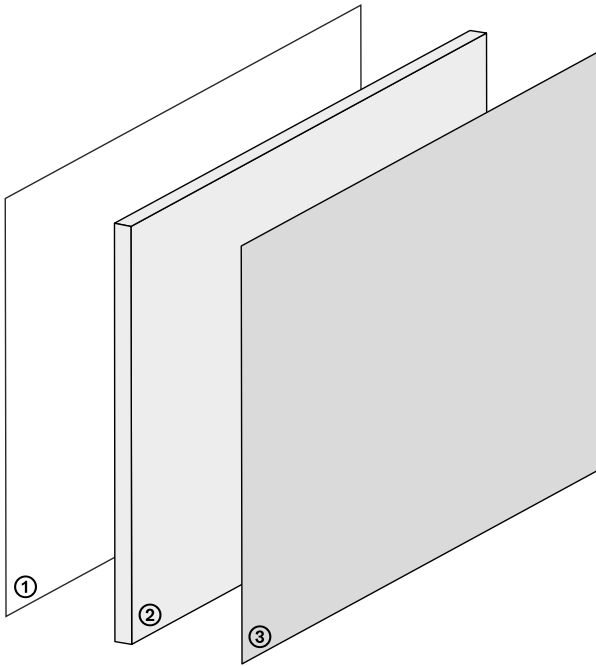

① Strat → Grunduire

Universal Wall Primer

② Strat → Textură

Stripe

③ Strat → Finisaj colorat

Decor

① Strat → Grunduire

Preparare

Avertizări pe substraturi

- Suporturile trebuie să fie permanent uscate și fără infiltrații de umiditate.
- Temperaturi limită de aplicare: de la +10 °C la +30 °C.
- Umiditate relativă a mediului: ≤ 75%.

Suporturi adecvate

- Mase de șpaclu pe bază de ciment, var și gips.
- Suporturi realizate cu panouri din gips-carton și fibrociment.
- Panouri multistrat din lemn și MDF.

Pregătirea suporturilor

- Pentru a obține efectul codificat este necesar să fie aplicat Stripe pe o suprafață plană și netedă.
- Dacă este necesar, șpacluți substraturile cu **Wallpaper** sau **Wallpaper Living**.

Universal Wall Primer

Grund universal pe bază de apă pentru pereți.



Produce

Ambalaj – 1 l – 5 l – 10 l



Consum

≈ 150 – 200 ml/m²

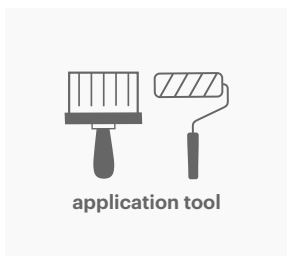

Unelte

Pensulă și trafalet

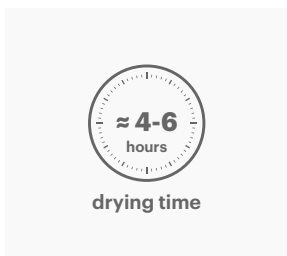

Timp

Timp de așteptare pentru supra-aplicare: ≈ 4 – 6 ore pentru următoarea aplicare a **Stripe**

② Strat → Textură

Preparare

Gata de utilizare

→ Reamestecați întotdeauna **Stripe** înainte de aplicare.

Sfat

→ Aplicați produsul pur, fără diluare.

Stripe

Texturizant colorat pentru substraturi destinat acoperirii cu rășină **Stripe Living**.



Produce

Ambalaj – 4 l – 10 l



Consum

≈ 700 ml/m² în două straturi

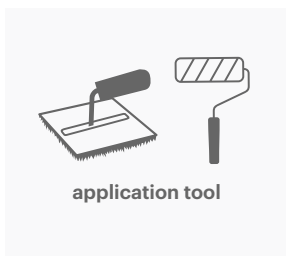

Unelte

Trafalet și Stripe tool

Covorașul de pe Stripe Tool poate fi îndepărtat cu ușurință pentru curățare și pentru a face posibilă aplicarea în colțuri, nișe, caneluri etc.

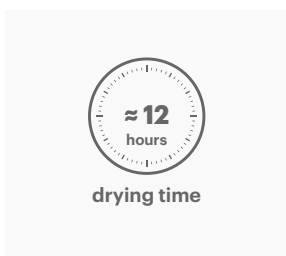

Timp

Timp de așteptare între primul și al doilea strat: ≥ 12 ore

Timp de așteptare pentru supra-aplicare: ≈ 12 ore

② Strat → Textură

Stripe_ Aplicare cu efectul Linii ultra-fine și Țesătură

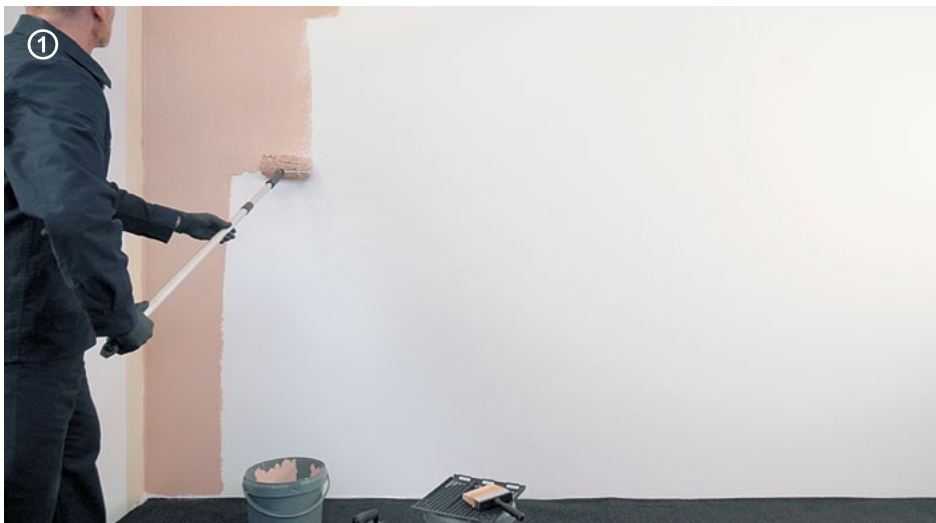

- Aplicați produsul în primul strat pur (fără diluare).
- Folosiți un trafalet cu păr lung, întinzând pe suprafață o cantitate generoasă de produs, aproximativ 400 ml/m², lăsând o grosime de aproximativ 2 mm.
- Aplicați **Stripe** în fâșii verticale (1 – 1,5 m) aplicând proaspăt pe proaspăt.

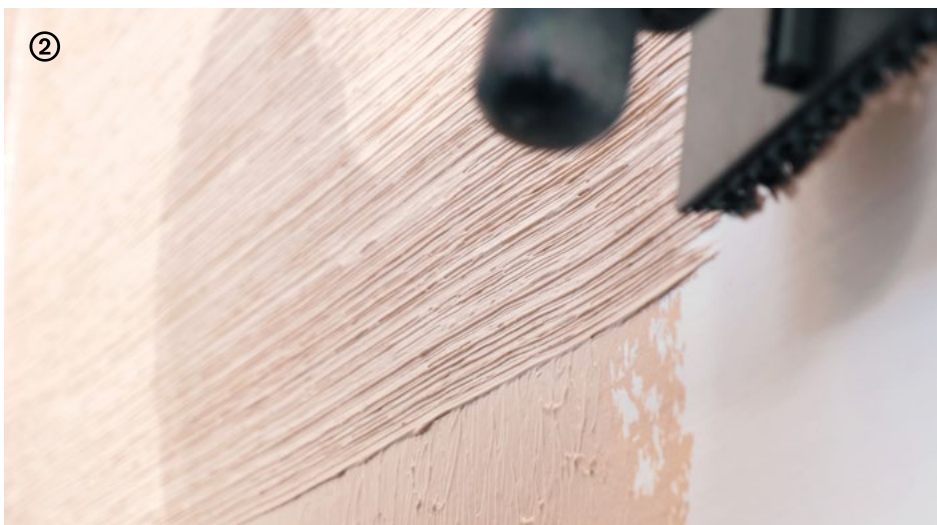

→ Treceți din nou peste fâșia încă umedă cu Stripe Tool, definind rânduri orizontale, având grijă să păstrați geometria paralelă cu planul.



Sfat: folosirea unui nivel laser îndreptat spre perete poate fi utilă pentru a ajuta la menținerea rânduri lor orizontale.

② Strat → Textură

Stripe



Aplicarea cu efectul Linii ultra-fine

- Aplicați produsul într-un al doilea strat pur (fără diluare) urmând aceeași procedură ca la aplicarea primului strat.
- Treceți din nou peste fâșia încă umedă cu Stripe Tool, definind rânduri în sens orizontal, având grijă să păstrați geometria paralelă cu planul.



Aplicarea cu efectul Țesătură

- Aplicați produsul într-un al doilea strat pur (fără diluare) urmând aceeași procedură ca la aplicarea primului strat.
- Treceți din nou peste fâșia încă umedă cu Stripe Tool, definind rânduri verticale.

Sfat: dacă există zone cu rânduri care nu sunt foarte accentuate, puteți aplica, chiar și local, un strat suplimentar de Stripe, uniformizând „peticirea” cu Stripe Tool.

③ Strat → Finisaj colorat

Preparare

Gata de utilizare

→ Reamestecați produsul în interiorul recipientului până la obținerea unei paste omogene.

Decor

Rășină-vopsea decorativă pe bază de apă, cu finisaj opac igienizabil, cu intensitate cromatică ridicată.



Produse

Ambalaj – 1,5 l – 4 l – 10 l



Consum

≈ 200 ml/m² în două straturi

Diluare – max 5 – 10%

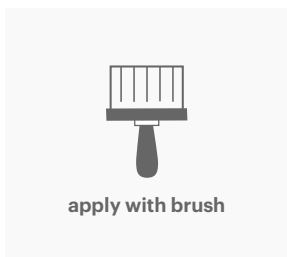

Unelte

Pensula

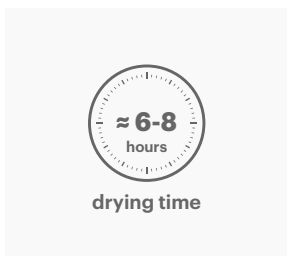

Timp

Timp de așteptare între primul și al doilea strat: ≥ 6 ore

③ Strat → Finisaj colorat

Decor

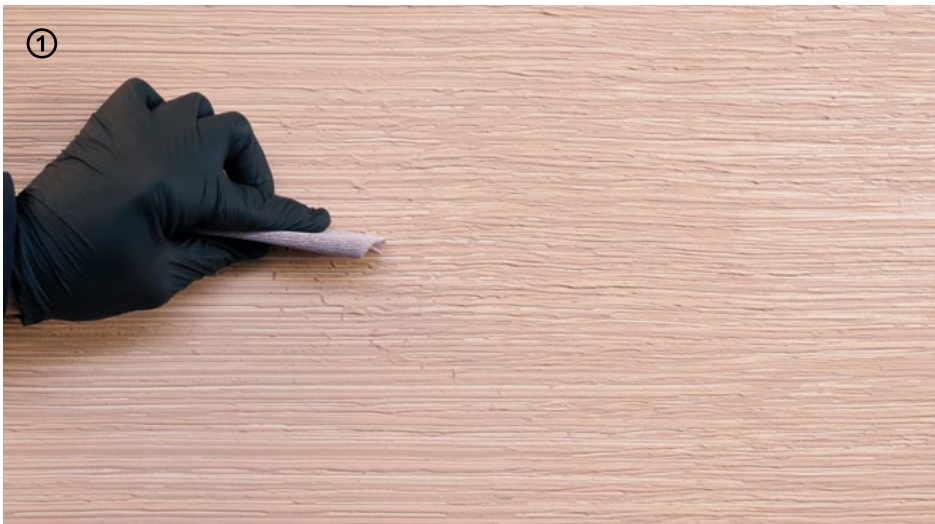

→ Șlefuiți manual cu lejeritate pentru a îndepărta eventualele uşoare imperfecțiuni sau mici cocoloaşe înainte de a aplica **Decor**.



→ **Decor** trebuie aplicată ca atare sau diluată în proporție de maxim 5 – 10% pe toată suprafața, cu o pensulă, în unul sau două straturi, urmând direcția orizontală a liniilor.

Suprafețe și Destinația utilizării

Suprafețe

vopsiri

Absolute
Decor

Acoperiri din Rășină

Acoperiri decorative
Wallcrete Living
Wallpaper Living
Patina Living
Stripe Living

Acoperiri tehnice*
Wallcrete
Wallpaper
Patina

Microresina

Microresina
Microresina Floor
Microresina Parquet

Cementoresina

Cementoresina
Cementoresina Wall

Legno+Color

Legno+Color S, M, L

Finisaje pentru exterioare

Outdoor Paint
Outdoor Plaster

Plinte

Invisibile

Destinația utilizării

Pereți și tavane

Absolute
Decor

Pereți decorativi

Wallcrete Living
Wallpaper Living
Patina Living
Stripe Living

Pereți tehnici*

Wallcrete
Wallpaper
Patina
Cementoresina Wall

Pardoseli

Cementoresina
Legno+Color S, M, L
Microresina Floor
Microresina Parquet

Re-color**

Microresina

Fațade externe

Outdoor Paint
Outdoor Plaster

* Pereți de băi și bucătării.

** Uși, tocuri interne și externe, elemente de mobilier și acoperiri din ceramică.

Kerakoll Spa
via dell'Artigianato 9
41049 Sassuolo (MO) Italy
T +39 0536 816 511
info@kerakoll.com

Kerakoll Brera Studio
via Solferino 16
20121 Milano (MI) Italy
T +39 02 620 867 81

N.B.

Prezentul Jurnal de șantier este redactat în baza celor mai bune cunoștințe tehnice și aplicative ale Kerakoll Spa

Acesta constituie, însă, un set de informații și ghiduri cu caracter general care sunt independente de situațiile concrete ale fiecărei lucrări, prin urmare datele privind consumurile și randamentul sunt orientative.

Întrucât Kerakoll nu intervine direct în condițiile de pe șantiere, în proiectarea detaliată a intervenției și în executarea lucrărilor, informațiile și orientările din prezentul document nu angajează în niciun fel Kerakoll.

Responsabil pentru întreaga proiectare structurală este întotdeauna Proiectantul însărcinat conform prevederilor Decretului ministerial 17.01.2018 cu modificările și completările ulterioare.

Toate drepturile sunt rezervate. © Kerakoll. Orice drept asupra conținutului acestei publicații ne este rezervat conform normelor legislative.

Reproducerea, publicarea și distribuirea, totală sau parțială, a întregului material original și a conținutului, este interzisă în absența unei autorizații scrise. Prezentele informații pot face obiectul unor completări și / sau modificări în timp din partea KERAKOLL Spa; pentru astfel de eventuale actualizări, se va putea consulta www.kerakoll.com.

KERAKOLL Spa răspunde, drept urmare, pentru valabilitatea, actualitatea și actualizarea propriilor informații numai dacă sunt extrapolate de pe pagina sa web. Pentru informații despre datele de siguranță ale produselor, consultați fișele de siguranță care însoțesc produsele conform legii și etichetele sanitare prezente pe ambalaje. Se recomandă, în sfârșit, teste prelabile ale tuturor produselor pentru a verifica dacă sunt adecvate utilizării concrete prevăzute.

kerakoll



kerakoll.com