

Quaderno di cantiere

Rivestimenti
decorativi in resina

- Wallcrete Living
- Wallpaper Living
- Patina Living
- Stripe Living

kerakoll

Indice

Rivestimenti decorativi in resina

Wallcrete Living	06
Wallpaper Living	18
Patina Living	28
Stripe Living	40



Rivestimenti decorativi in resina

Wallcrete Living
Wallpaper Living
Patina Living
Stripe Living

Destinazione d'uso

Pareti decorative di ambienti residenziali (living, zone notte, corridoi e scale) e commerciali (showroom, ristoranti, negozi e uffici).

Wallcrete Living

Rivestimento in resina all'acqua con texture materica spatolata colorata.

La superficie opaca e monocromatica di Wallcrete è caratterizzata da irregolarità e accenti materici frutto di una esclusiva lavorazione artigianale che esalta la naturale vibrazione dei colori.



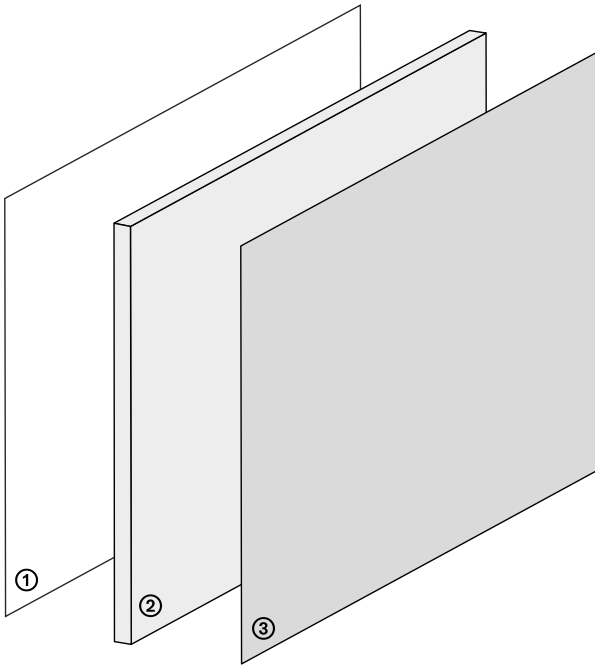

① Strato → Primerizzazione

Universal Wall Primer

② Strato → Rasatura

Wallcrete

③ Strato → Finitura colorata

Decor

① Strato → Primerizzazione

Preparazione

Avvertenze sui sottofondi

- I supporti devono essere permanentemente asciutti ed esenti da risalite di umidità.
- Temperature limite di applicazione: da +10 °C a +30 °C.
- Umidità relativa ambientale: ≤ 75%.

Supporti idonei

- Rasanti cementizi, calce e gesso.
- Fondi realizzati con pannelli in cartongesso e fibrocemento.
- Pannelli in multistrato di legno e MDF.

Universal Wall Primer

Primer universale all'acqua per pareti.



Prodotti

Pack - 1 l - 5 l - 10 l



Resa

≈ 150 - 200 ml/m²

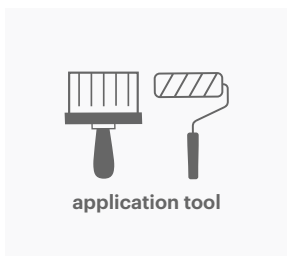

Attrezzi

Pennello e rullo

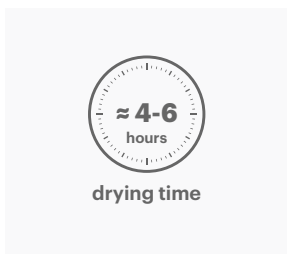

Tempo

Attesa sovrapplicazione: ≈ 4 - 6 ore per la successiva applicazione di **Wallcrete**

② Strato → Rasatura

Preparazione

Pronto all'uso

→ Rimescolare il prodotto all'interno della confezione per uniformare la consistenza dell'impasto.

Wallcrete

Rasante texturizzante di fondo per il rivestimento in resina **Wallcrete Living**.



Prodotti

Pack – 5 kg – 15 kg



Resa

≈ 1,8 kg/m² in due mani



Attrezzi

Spatola trowel 2

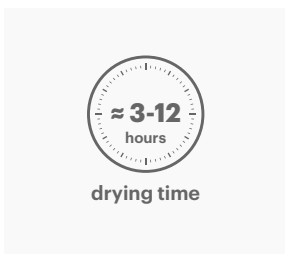

Tempo

A materiale indurito: ≈ 3 – 12 ore

② Strato → Rasatura

Wallcrete



→ Applicare la 1^a mano di **Wallcrete** rasando il prodotto con spatolate piccole e uniformi su tutta la superficie.

Consiglio: è possibile aggiungere un goccio d'acqua per rendere più lavorabile il prodotto.

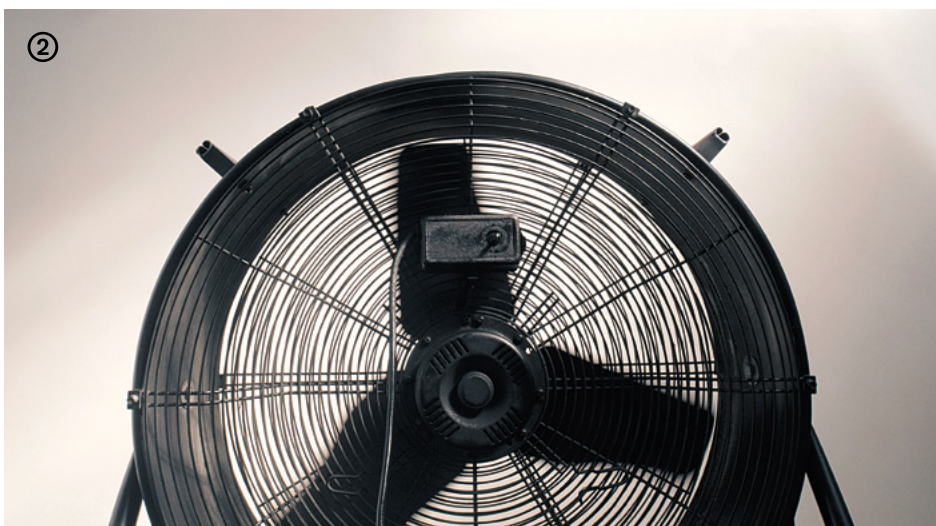

→ Per velocizzare l'asciugatura del materiale (soprattutto in ambienti umidi e/o con poco ricircolo d'aria) è consigliato l'utilizzo di un ventilatore.



Consiglio: per migliorare la visibilità della lavorazione, è possibile colorare Wallcrete in pasta aggiungendo qualche goccia di Decor del colore finale.



→ A materiale indurito (3 - 12 ore) procedere con la 2^a mano.
→ La 2^a mano ha lo scopo di definire la texture finale della superficie, quindi stendere il prodotto a zero con spatolate piccole e uniformi.
Consiglio: se presenti creste e rilievi carteggiare al fine di rimuoverli prima dell'applicazione della 2^a mano.

③ Strato → Finitura colorata

Preparazione

Pronto all'uso

→ Rimescolare il prodotto all'interno della confezione per uniformare la consistenza dell'impasto.

Decor

Resina-pittura decorativa all'acqua con finitura opaca igienizzabile ad elevata intensità cromatica.



Prodotti

Pack - 1,5 l - 4 l - 10 l



Resa

≈ 200 ml/m² in due mani

Diluizione - max 5 - 10%

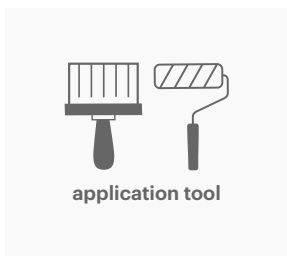

Attrezzi

Pennello e rullo

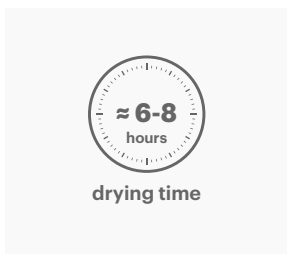

Tempo

Attesa tra 1^a e 2^a mano: ≥ 6 ore

③ Strato → Finitura colorata

Decor



→ Trascorse 4 - 6 h dall'applicazione di **Wallcrete** carteggiare la superficie con grana 80 - 120 per rimuovere eventuali piccole imperfezioni e rendere la superficie liscia e piacevole al tatto.

→ **Decor** deve essere applicata accuratamente su tutta la superficie a rullo in due mani, tal quale o con una diluizione massima del 5 - 10%.

Consiglio: procedere con una profilatura ripassando il film steso quando è ancora fresco.

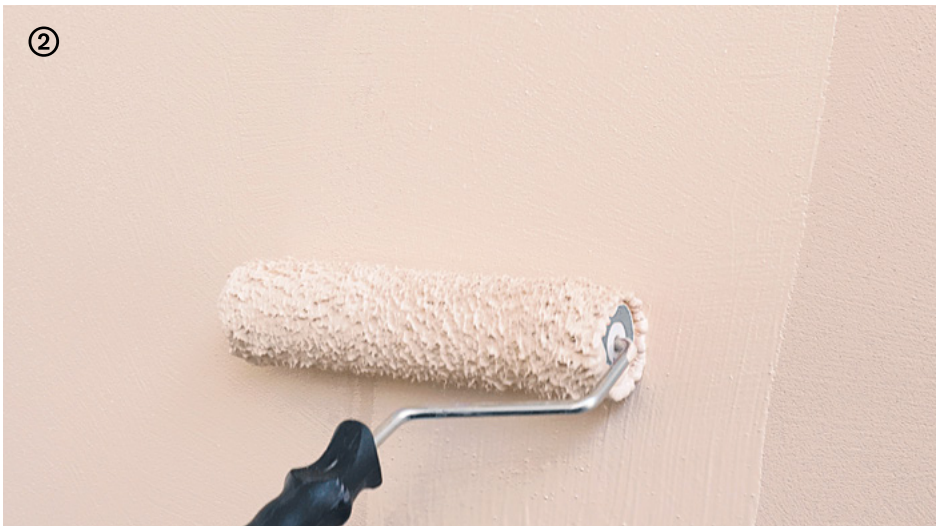

→ **Tempo di sovrapposizione tra prima e seconda mano minimo 6 ore.**
Consiglio: nel caso di utilizzo di diversi lotti di prodotto colorato è consigliabile rimescolare tra loro le varie produzioni allo scopo di evitare leggere differenze di tonalità.

WallpaperLiving

Rivestimento in resina all'acqua con finitura liscia superflat colorata.

La superficie opaca e monocromatica di Wallpaper è ultra liscia e setosa al tatto. Il suo fascino essenziale crea un'atmosfera minimalista di grande eleganza e purezza formale.



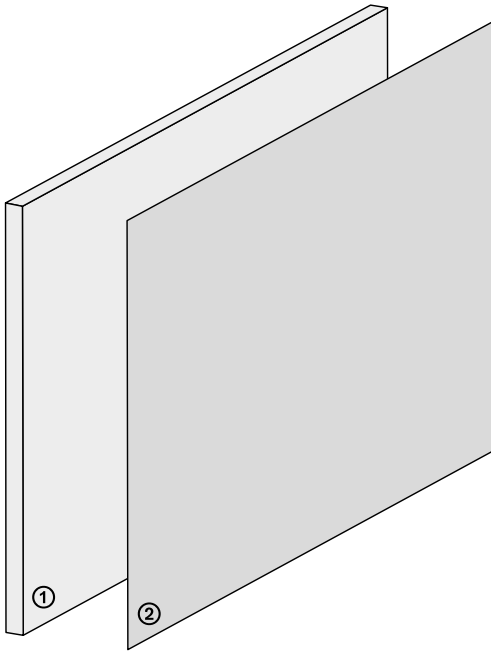

① Strato → Rasatura

Wallpaper Living

② Strato → Finitura colorata

Decor

① Strato → Rasatura

Preparazione

Avvertenze sui sottofondi

- I supporti devono essere permanentemente asciutti ed esenti da risalite di umidità.
- Umidità relativa ambientale: $\leq 75\%$.

Supporti idonei

- Rasanti cementizi, calce e gesso.
- Fondi realizzati con pannelli in cartongesso.

Attenzione

- Rimescolare prima dell'utilizzo; la pasta deve risultare omogenea, consistente e senza grumi.

Consiglio

- Supporti porosi, con ridotto grado di coesione, devono comunque presentarsi compatti e assorbenti, qualora non lo siano prevedere il consolidamento con **Universal Wall Primer**.

Wallpaper Living

Rasante liscio di fondo per il rivestimento in resina **Wallpaper Living**.



Prodotti

Pack – 20 kg



Resa

Su cartongesso o finiture con granulometria $\leq 0,5$ mm $\approx 0,6 - 0,8$ kg/m²

Su finiture con granulometria $\geq 0,5$ mm $\approx 1,3 - 1,5$ kg/m²



Attrezzi

Spatola trowel 2

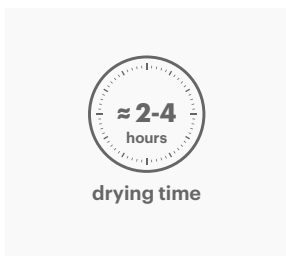

Tempo

Attesa tra 1^a e 2^a mano: $\approx 2 - 4$ ore

Attesa per **Decor**: $\approx 24 - 48$ ore

① Strato → Rasatura

Wallpaper Living



→ Applicare la 1^a mano di **Wallpaper Living** rasando il prodotto sulla superficie al fine di uniformarla e renderla planare.

Consiglio: è possibile aggiungere un goccio d'acqua per rendere più lavorabile il prodotto.



→ Applicare il prodotto sulla mano precedente asciutta, fino ad ottenere una superficie perfettamente planare.

→ Prima dell'applicazione di **Decor** verificare la perfetta planarità, se necessario applicare una ulteriore mano.

Consiglio: per una rasatura realizzata a regola d'arte si consigliano almeno 3 mani.

Se presenti creste e rilievi carteggiare al fine di rimuoverli prima dell'applicazione della mano successiva e prima dell'applicazione della finitura colorata Decor.

② Strato → Finitura colorata

Preparazione

Pronto all'uso

→ Rimescolare il prodotto all'interno della confezione per uniformare la consistenza dell'impasto.

Decor

Resina-pittura decorativa all'acqua con finitura opaca igienizzabile ad elevata intensità cromatica.



Prodotti

Pack - 1,5 l - 4 l - 10 l



Resa

≈ 200 ml/m² in due mani

Diluizione - max 5 - 10%

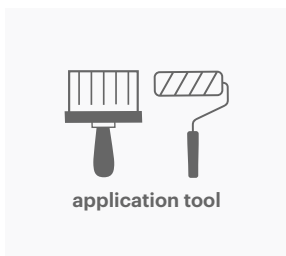

Attrezzi

Pennello e rullo

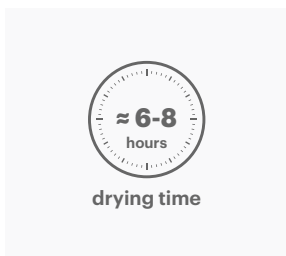

Tempo

Attesa tra 1^a e 2^a mano: ≥ 6 ore

② Strato → Finitura colorata

Decor



→ Prima dell'applicazione di **Decor** carteggiare la superficie con grana 180 - 220 per rendere la superficie perfettamente liscia e piacevole al tatto.



→ **Decor** deve essere applicata accuratamente su tutta la superficie a rullo in due mani, tal quale o con una diluizione massima del 5 - 10%. Consiglio: procedere con una profilatura ripassando il film steso quando è ancora fresco.



- Aiutarsi con un faretto per creare una luce radente a filo muro e poter verificare la perfetta planarità.
- Se si evidenziano piccole imperfezioni stuccare puntualmente con **Wallpaper** prima di procedere con le mani successive.



- **Tempo di sovrapposizione tra 1ª e 2ª mano minimo 6 ore.**
Consiglio: nel caso di utilizzo di diversi lotti di prodotto colorato è consigliabile rimescolare tra loro le varie produzioni allo scopo di evitare leggere differenze di tonalità.

PatinaLiving

Rivestimento in resina all'acqua con texture intonaco delabr  e finitura stonalizzata naturale.

La superficie di Patina   vellutata al tatto e caratterizzata da increspature e vibrazioni materiche frutto delle imperfezioni della lavorazione hand-made.

Il colore non uniforme e gli effetti unici nella riflessione della luce creano un sofisticato senso di imperfezione.



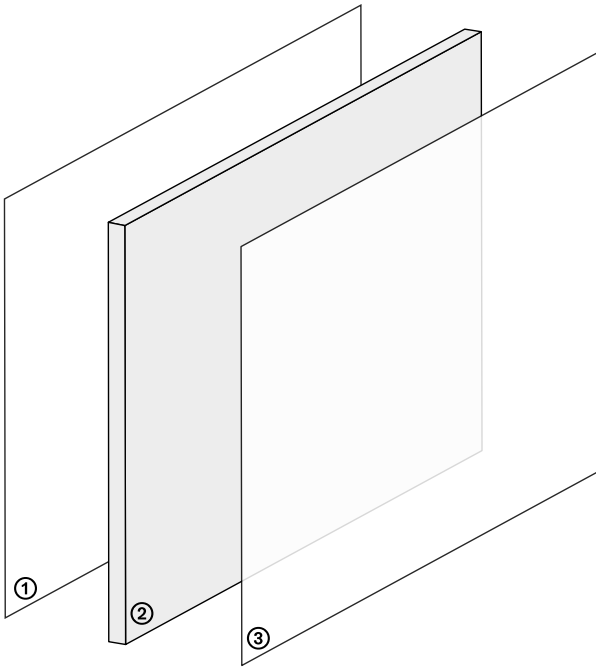

① Strato → Primerizzazione

Universal Wall Primer

② Strato → Rasatura

Patina

③ Strato → Protettivo impregnante

Finish

① Strato → Primerizzazione

Preparazione

Avvertenze sui sottofondi

- I supporti devono essere permanentemente asciutti ed esenti da risalite di umidità.
- Temperature limite di applicazione: da +10 °C a +30 °C.
- Umidità relativa ambientale: ≤ 75%.

Supporti idonei

- Rasanti cementizi, calce e gesso.
- Fondi realizzati con pannelli in cartongesso e fibrocemento.
- Pannelli in multistrato di legno e MDF.

Universal Wall Primer

Primer universale all'acqua per pareti.



Prodotti

Pack - 1 l - 5 l - 10 l



Resa

≈ 150 - 200 ml/m²

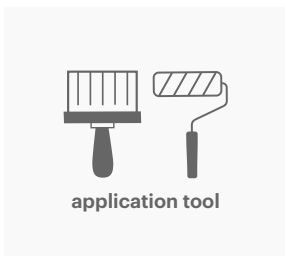

Attrezzi

Pennello e rullo

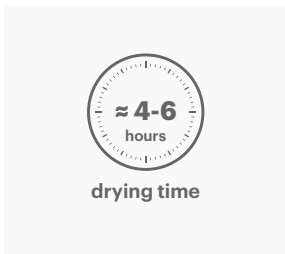

Tempo

Attesa sovrapplicazione: ≈ 4 - 6 ore per la successiva applicazione di

Patina

② Strato → Rasatura

Preparazione

Pronto all'uso

→ Rimescolare il prodotto all'interno della confezione per uniformare la consistenza dell'impasto.

Patina

Rasante texturizzante colorato per il rivestimento in resina **Patina Living**.



Prodotti

Pack – 15 kg



Resa

≈ 1,8 kg/m² in due mani



Attrezzi

Spatola

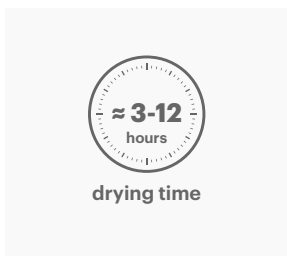

Tempo

A materiale indurito: ≈ 3 – 12 ore

② Strato → Rasatura

Patina



→ Applicare la 1ª mano di **Patina** rasando il prodotto con spatolate piccole e uniformi su tutta la superficie.

Consiglio: nell'applicazione tenere la spatola piatta in modo da non lasciare creste o tacchettature in rilievo.



→ Per velocizzare l'asciugatura del materiale (soprattutto in ambienti umidi e/o con poco ricircolo d'aria) è consigliato l'utilizzo di un ventilatore.



→ A materiale indurito (3 – 12 ore) procedere con la 2^a mano.

Consiglio: se presenti creste e rilievi carteggiare al fine di rimuoverli prima dell'applicazione della 2^a mano. È possibile aggiungere un goccio d'acqua per rendere più lavorabile il prodotto.

③ Strato → Protettivo impregnante

Preparazione

Pronto all'uso

→ Rimescolare il prodotto all'interno della confezione per uniformare la consistenza dell'impasto.

Finish

Protettivo impregnante all'acqua per il rivestimento in resina **Patina Living**.



Prodotti

Pack - 1,5 l



Resa

≈ 150 ml/m² in due mani

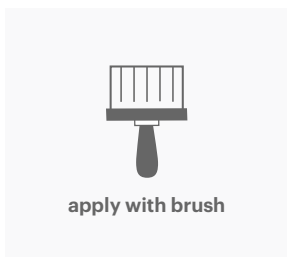

Attrezzi

Pennello

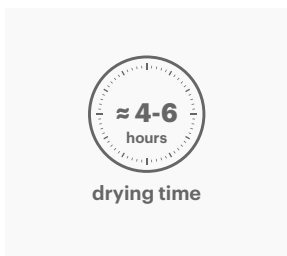

Tempo

Attesa tra 1^a e 2^a mano: ≈ 4 - 6 ore

③ Strato → Protettivo impregnante

Finish



→ A completa asciugatura del rasante texturizzante colorato **Patina**, applicare la 1^a mano di **Finish** a pennello senza carteggiare.
Consiglio: procedere con pennellate incrociate dall'alto verso il basso.



→ Trascorse 4 - 6 ore carteggiare la superficie con grana 80 - 120 per rimuovere eventuali piccole imperfezioni e rendere la superficie liscia e piacevole al tatto.



→ Depolverare con pennellessa asciutta o straccio di cotone e successivamente applicare la 2^a mano di **Finish**.

Stripe Living

Rivestimento in resina all'acqua con texture microriga delabrè colorata.

Quasi carta da parati dal pregiato aspetto materico, la superficie di Stripe Living è modellata dalla mano esperta dell'artigiano, per un raffinato effetto decorativo.



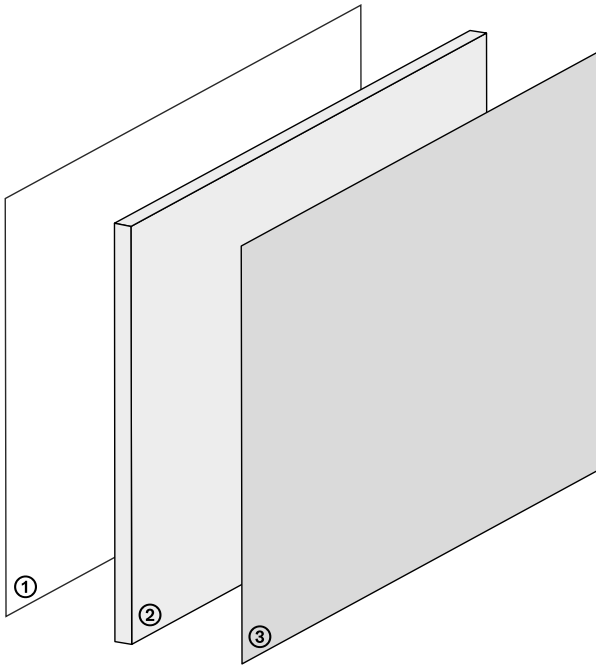

① Strato → Primerizzazione

Universal Wall Primer

② Strato → Texture

Stripe

③ Strato → Finitura colorata

Decor

① Strato → Primerizzazione

Preparazione

Avvertenze sui sottofondi

- I supporti devono essere permanentemente asciutti ed esenti da risalite di umidità.
- Temperature limite di applicazione: da +10 °C a +30 °C.
- Umidità relativa ambientale: ≤ 75%.

Supporti idonei

- Rasanti cementizi, calce e gesso.
- Fondi realizzati con pannelli in cartongesso e fibrocemento.
- Pannelli in multistrato di legno e MDF.

Preparazione dei supporti

- Per ottenere l'effetto codificato è necessario applicare Stripe su una superficie planare e liscia.
- Se necessario rasare i sottofondi con **Wallpaper** o **Wallpaper Living**.

Universal Wall Primer

Primer universale all'acqua per pareti.



Prodotti

Pack - 1 l - 5 l - 10 l



Resa

≈ 150 - 200 ml/m²

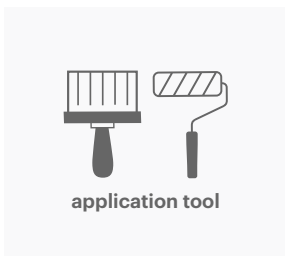

Attrezzi

Pennello e rullo

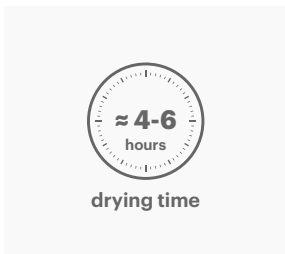

Tempo

Attesa sovrapplicazione: ≈ 4 - 6 ore per la successiva applicazione di **Stripe**

② Strato → Texture

Preparazione

Pronto all'uso

→ Rimescolare sempre **Stripe** prima dell'applicazione.

Consiglio

→ Applicare il prodotto puro, senza diluizione.

Stripe

Texturizzante colorato di fondo per il rivestimento in resina **Stripe Living**.



Prodotti

Pack - 4 l - 10 l



Resa

≈ 700 ml/m² in due mani

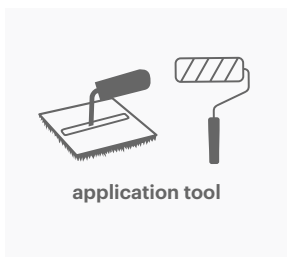

Attrezzi

Rullo e Stripe tool

Il tappetino sullo Stripe tool può essere facilmente rimosso per la pulizia e per renderlo idoneo all'applicazione in angoli, nicchie, gole, etc...

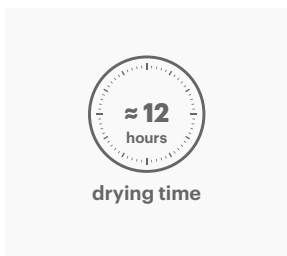

Tempo

Attesa tra 1^a e 2^a mano: ≥ 12 ore

Attesa sovrapplicazione: ≈ 12 ore

② Strato → Texture

Stripe_ Applicazione effetto Microriga e Tessuto

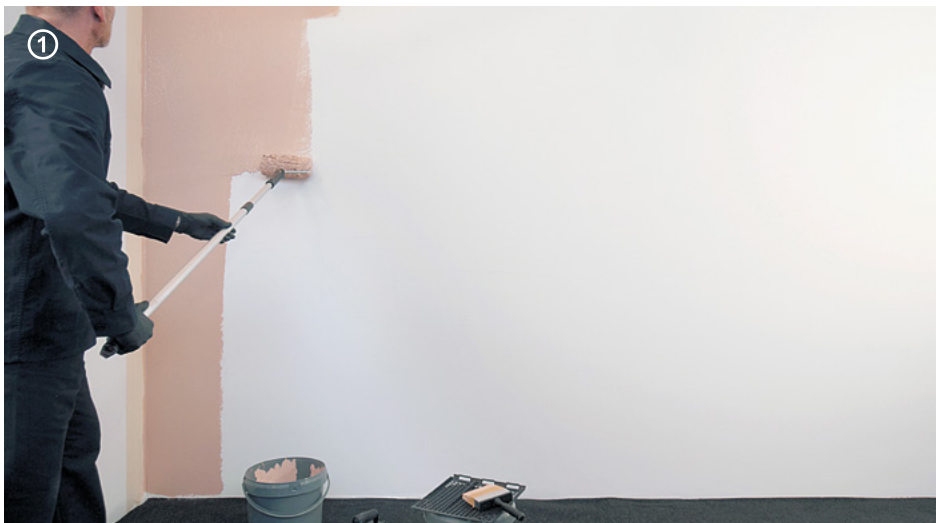

- Applicare il prodotto in 1^a mano puro (senza diluizione).
- Utilizzare un rullo a pelo lungo riportando sulla superficie un quantitativo di prodotto abbondante, circa 400 ml/m² lasciando uno spessore di circa 2 mm.
- Applicare **Stripe** in fasce verticali (da 1 – 1,5 m) procedendo fresco su fresco.



→ Ripassare a fresco la fascia ancora fresca con Stripe tool definendo delle righe in senso orizzontale, avendo cura di mantenere la geometria parallela al piano.



Consiglio: l'utilizzo di una livella laser puntata sulla parete può essere utile per aiutare a mantenere le linee orizzontali.

② Strato → Texture

Stripe



Applicazione effetto Microriga

- Applicare il prodotto in 2^a mano puro (senza diluizione) seguendo la stessa procedura per la stesura della applicazione della 1^a mano.
- Ripassare la fascia ancora fresca con Stripe tool definendo delle righe in senso orizzontale, avendo cura di mantenere la geometria parallela al piano.



Applicazione effetto Tessuto

- Applicare il prodotto in 2^a mano puro (senza diluizione) seguendo la stessa procedura per la stesura dell'applicazione della 1^a mano.
- Ripassare la fascia ancora fresca con Stripe tool definendo delle righe in senso verticale.

Consiglio: in caso di zone con righe poco accentuate è possibile applicare, anche localmente, una ulteriore mano di Stripe andando a sfumare con lo Stripe tool il "rappezzo".

③ Strato → Finitura colorata

Preparazione

Pronto all'uso

→ Rimescolare il prodotto all'interno della confezione per uniformare la consistenza dell'impasto.

Decor

Resina-pittura decorativa all'acqua con finitura opaca igienizzabile ad elevata intensità cromatica.



Prodotti

Pack - 1,5 l - 4 l - 10 l



Resa

≈ 200 ml/m² in due mani

Diluizione - max 5 - 10%

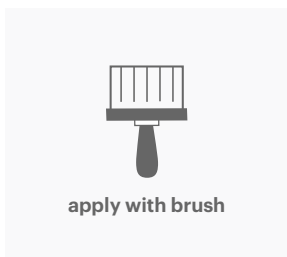

Attrezzi

Pennello

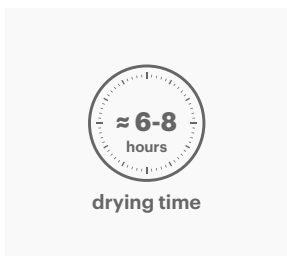

Tempo

Attesa tra 1^a e 2^a mano: ≥ 6 ore

③ Strato → Finitura colorata

Decor



→ Carteggiare a mano leggermente al fine di rimuovere eventuali lievi imperfezioni o piccoli grumi prima di applicare **Decor**.



→ **Decor** deve essere applicata tal quale o con una diluizione massima del 5 - 10% su tutta la superficie a pennello, in una o due mani, seguendo orizzontalmente il senso delle righe.

Superfici e Destinazioni d'uso

Superfici

Pitture

Absolute
Decor

Rivestimenti in resina

Rivestimenti decorativi

Wallcrete Living
Wallpaper Living
Patina Living
Stripe Living

Rivestimenti tecnici*

Wallcrete
Wallpaper
Patina

Microresina

Microresina
Microresina Floor
Microresina Parquet

Cementoresina

Cementoresina
Cementoresina Wall

Legno+Color

Legno+Color S, M, L

Finiture per esterno

Outdoor Paint
Outdoor Plaster

Battiscopa

Invisibile

Destinazioni d'uso

Pareti e soffitti

Absolute
Decor

Pareti decorative

Wallcrete Living
Wallpaper Living
Patina Living
Stripe Living

Pareti tecniche*

Wallcrete
Wallpaper
Patina
Cementoresina Wall

Pavimenti

Cementoresina
Legno+Color S, M, L
Microresina Floor
Microresina Parquet

Re-color**

Microresina

Facciate esterne

Outdoor Paint
Outdoor Plaster

* Pareti di bagni e cucine.

** Porte, infissi interni ed esterni, complementi d'arredo e rivestimenti in ceramica.

Kerakoll Spa
via dell'Artigianato 9
41049 Sassuolo (MO) Italy
T +39 0536 816 511
info@kerakoll.com

Kerakoll Brera Studio
via Solferino 16
20121 Milano (MI) Italy
T +39 02 620 867 81

N.B.

Il presente Quaderno di cantiere è redatto in base alle migliori conoscenze tecniche ed applicative di Kerakoll S.p.A.

Esso costituisce, comunque, un insieme di informazioni e guide di carattere generale che prescindono dalle situazioni concrete delle singole opere pertanto il dato di resa è da considerarsi indicativo.

Non intervenendo Kerakoll direttamente nelle condizioni dei cantieri, nella progettazione specifica dell'intervento e nell'esecuzione dei lavori, le informazioni e linee guida qui riportate non impegnano in alcun modo Kerakoll.

Responsabile dell'intera progettazione strutturale rimane sempre e comunque il Progettista incaricato secondo quanto indicato dal D.M. 17/01/2018 e sue successive integrazioni o aggiornamenti.

Tutti i diritti sono riservati. © Kerakoll. Ogni diritto sui contenuti di questa pubblicazione è riservato ai sensi della normativa vigente.

La riproduzione, la pubblicazione e la distribuzione, totale o parziale, di tutto il materiale originale ivi contenuto, sono espressamente vietate in assenza di autorizzazione scritta. Le presenti informazioni possono essere soggette ad integrazioni e/o variazioni nel tempo da parte di KERAKOLL Spa; per tali eventuali aggiornamenti, si potrà consultare il sito www.kerakoll.com.

KERAKOLL Spa risponde, pertanto, della validità, attualità ed aggiornamento delle proprie informazioni solo se estrapolate direttamente dal proprio sito. Per informazioni sui dati di sicurezza dei prodotti, fare riferimento alle relative schede previste e consegnate ai sensi di legge unitamente all'etichettatura sanitaria presente sull'imballo. Si consigliano, infine, prove preventive dei singoli prodotti al fine di verificarne l'idoneità al concreto impiego previsto.

kerakoll



kerakoll.com