

2.18

Posa su membrana antifrattura impermeabilizzante - Sistema Laminato No Crack



Scansiona il QR code e scarica i contenuti.

PRESCRIZIONE

1. Pulizia specifica e/o preparazione del sottofondo in base alla tipologia.
2. Taglio a misura dei teli ricavati dai rotoli di membrana antifrattura con una lunghezza massima applicabile di circa 12 m.
3. Posa della membrana **Aquastop Green** incollata con gel adesivo **H40 No Limits** applicato con idonea spatolata dentata; premere la membrana sul Gel-Adesivo fresco utilizzando con rullo **Aquaform R** caricato con un sacco di Gel-Adesivo.
4. Impermeabilizzazione del perimetro e dei contatti tra i teli con fornitura e posa in opera di nastro impermeabile elastico in NBR alcali-resistente tipo **Aquastop 120** da incollare con sigillante organico monocomponente tipo **Aquastop Fix**.
5. Posa del rivestimento con Gel-Adesivo **H40 No Limits** applicato con spatola dentata regolando lo spessore dell'adesivo in base al tipo di sottofondo e di rivestimento.
6. Stuccatura con resina-cemento **Fugabella Color** applicata con spatola o racla di gomma dura e successiva pulizia finale con apposite spugne ed acqua pulita.
7. Sigillatura dei giunti elastici di movimento con sigillante ibrido silano-terminato igroindurente **Silmat Color**.

In caso di raccordo con impermeabilizzazione primaria prevedere la posa del nastro adesivo in butile rivestito di popipropilene non tessuto alcali-resistente **Aquastop BT**.

In caso di posa per nuova pavimentazione prevedere la realizzazione del sottofondo di posa ad alta resistenza con massetto pronto minerale tipo **Keracem Eco Pronto**.

AVVERTENZE

Non utilizzare **Keracem Eco Pronto** su sottofondi deformabili senza averne calcolato la flessione e previsto i necessari giunti di frazionamento del massetto. Non impiegare altresì in aderenza su getti di calcestruzzo non stagionati completamente.

In presenza di materiali lapidei utilizzare il sigillante organico eco-compatibile siliconico neutro **Neutro Color** di Kerakoll Spa antimuffa ad elevata elasticità per la realizzazione di giunti di dilatazione-deformazione, provvisto di marcatura CE e conforme ai requisiti prestazionali richiesti dalla Norma UNI EN 15651:2017 parte 1, 2, 3 e 4.

Non utilizzare **Fugabella Color**:

- per fughe di larghezza superiore a 20 mm, nei pavimenti e pareti in cui siano richieste resistenze chimiche, totale inassorbimento all'acqua;
- per il riempimento di giunti elastici di dilatazione o frazionamento;
- su sottofondi ad elevata deformabilità, non perfettamente asciutti e soggetti a risalite d'umidità.

Non utilizzare **Silmat Color** in spazi completamente chiusi poiché il prodotto polimerizza grazie all'umidità atmosferica.

VOCE DI CAPITOLATO

Fornitura e posa in opera di Sistema Laminato No Crack, sistema impermeabilizzante, marcato CE secondo EAD 030400-00-0605, e antifrattura ad elevata adesione e durabilità con membrana polimerica composta a tre strati tipo **Aquastop Green** di Kerakoll Spa prima della posa con Gel-Adesivo **H40 No Limits**.

Fornitura e posa in opera di nastro impermeabile elastico in NBR alcali-resistente tipo **Aquastop 120** di Kerakoll Spa incollato con sigillante organico monocomponente tipo **Aquastop Fix** di Kerakoll Spa.

Posa in opera ad alta resistenza di piastrelle ceramiche, grès porcellanato, mosaico, marmi e pietre naturali, con Gel-Adesivo strutturale flessibile multiuso, a ridotte emissioni di CO₂ e bassissime emissioni di sostanza organiche volatili, conforme alla norma UNI EN 12004:2017 classe C2 TE, tipo **H40 No Limits** di Kerakoll Spa.

Stuccatura ad alta resistenza mediante stucco minerale eco-compatibile batteriostatico e fungistatico naturale ad elevata solidità del colore, conforme alla norma UNI EN 13888:2009 - classe CG2 WA, tipo **Fugabella Color** di Kerakoll Spa e successiva sigillatura dei giunti elastici di movimento con sigillante ibrido silano-terminato igroindurente ad elevata elasticità, provvisto di marcatura CE e conforme ai requisiti prestazionali richiesti dalla Norma UNI EN 15651:2017 parte 1, 3 e 4, tipo **Silmat Color** di Kerakoll Spa.

Se il colore desiderato non è disponibile utilizzare sigillante organico eco-compatibile siliconico acetico antimuffa ad elevata elasticità, provvisto di marcatura CE e conforme ai requisiti prestazionali richiesti dalla Norma UNI EN 15651:2017 parte 1, 2 e 3, tipo **Silicone Color** di Kerakoll Spa.

Applicazione del Gel-Adesivo strutturale flessibile multiuso **H40 No Limits**.

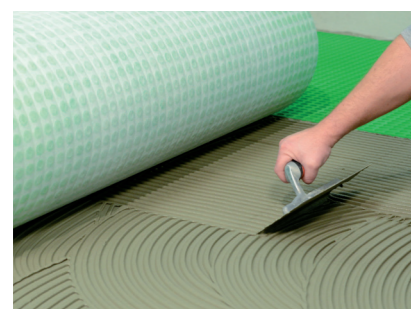

Posa della membrana impermeabile antifrattura **Aquastop Green**.



Applicazione sigillante organico monocomponente **Aquastop Fix**.



Posa del nastro impermeabile elastico in NBR **Aquastop 120**.



Applicazione del Gel-Adesivo strutturale flessibile multiuso **H40 No Limits**.



Posa della resina-cemento decorativa per stuccatura **Fugabella Color**.



Applicazione del sigillante decorativo per piastrelle **Silmat Color**.



2.18A

POSA TIPOLOGICA SU MASSETTO

kerakoll

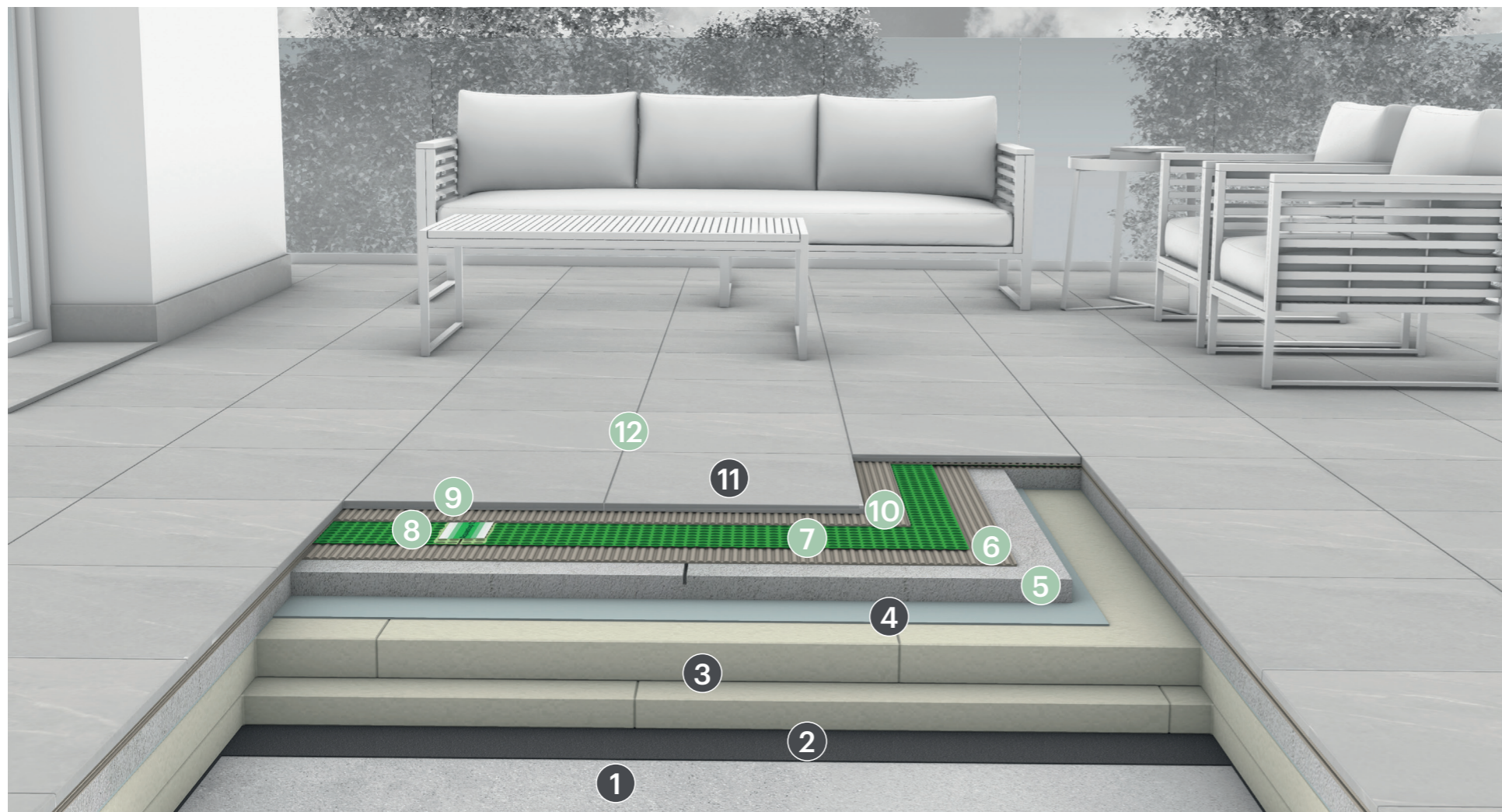

1 Sottofondo per formazione pendenze.

2 Impermeabilizzazione primaria.

3 Strato isolante in pannelli (qualora previsto a progetto).

4 Membrana al vapore.

5 **Keracem Eco Pronto**
Massetto pronto minerale, a presa normale e rapido asciugamento per la posa con adesivi.

6 **H40 No Limits**⁽¹⁾
Gel-Adesivo strutturale flessibile multiuso tixotomico e fluido adatto per la posa di grès porcellanato, ceramica e pietra naturale di ogni tipo e formato.

7 **Aquastop Green**
Membrana impermeabile antifessura a elevata adesione per superfici orizzontali prima della posa di ceramica, pietre naturali e parquet.

8 **Aquastop Fix**
Sigillante organico monocomponente per la sigillatura impermeabile a elevata adesione.

9 **Aquastop 120**
Nastro impermeabile elastico in NBR alcali-resistente a elevata adesione per giunti perimetrali e di frazionamento-dilatazione nei Sistemi Laminati Kerakoll.

10 **H40 No Limits**
Gel-Adesivo strutturale flessibile multiuso tixotomico e fluido adatto per la posa di grès porcellanato, ceramica e pietra naturale di ogni tipo e formato.

11 Pavimentazione in piastrelle di grès porcellanato.

12 **Fugabella Color**
Resina-cemento decorativa per la stuccatura di piastrelle, mosaici e marmi.

⁽¹⁾ Si prega di contattare il Technical Customer Service Kerakoll per valutare l'impiego di H40 Extreme in casi con fondi particolari; +39 0536.811.516 www.kerakoll.com/contatti

PARTICOLARE COSTRUTTIVO STRATIGRAFIA ORIZZONTALE A PAVIMENTO

Resina-cemento decorativa per la stuccatura di piastrelle tipo **Fugabella Color**

Pavimentazione in piastrelle di grès porcellanato
Gel-Adesivo strutturale flessibile multiuso tixotomico e fluido tipo **H40 No Limits**

Membrana impermeabile antifessura a elevata adesione tipo **Aquastop Green**

Gel-Adesivo strutturale flessibile multiuso tixotomico e fluido tipo **H40 No Limits**

Massetto pronto minerale tipo **Keracem Eco Pronto**

Membrana al vapore

Strato isolante in pannelli (qualora previsto a progetto)

Impermeabilizzazione primaria

Sottofondo per formazione pendenze

Solaio strutturale

Intonaco

0 m 0.1 m 0.2 m 0.4 m

FOCUS REALIZZAZIONE DI GIUNTO IMPERMEABILE

Nastro impermeabile elastico in NBR alcali-resistente tipo **Aquastop 120**

Sigillante organico monocomponente tipo **Aquastop Fix**

Membrana impermeabile antifessura a elevata adesione tipo **Aquastop Green**

Membrana impermeabile antifessura a elevata adesione tipo **Aquastop Green**

0 m 0.05 m 0.1 m 0.2 m

Estratto dalla norma UNI 11493-1:2016 "Piastrellature ceramiche a pavimento e a parete - Parte 1: Istruzioni per la progettazione, l'installazione e la manutenzione".

Cap. 7.3 - Requisiti e prescrizioni relative allo stato del supporto

Il supporto della piastrellatura, al momento dell'applicazione di questa, deve essere conforme ai requisiti di stato seguenti:

- stagionatura;
- integrità;
- resistenza (robustezza) superficiale;
- regolarità dimensionale;
- finitura superficiale;
- umidità;
- assenza di agenti contaminanti.

Nel seguito tali requisiti sono definiti e precisati, e per ognuno di essi sono indicate tecniche/operazioni di ripristino, che il progettista deve prescrivere nei casi di non conformità.

[...]

Cap. 7.12.1 - Pendenze

Le pavimentazioni con frequenti occasioni di bagnatura devono essere posate con pendenze adeguate a prevenire il ristagno d'acqua. Pendenze comprese fra 1% e 1,5%, per esempio, sono generalmente sufficienti, in funzione sia della struttura della superficie piastrellata (tipo e dimensione delle piastrelle, ampiezze e percorso delle fughe), sia della natura e della frequenza dell'attesa esposizione all'acqua. I sistemi di drenaggio e gli scarichi devono avere sempre volume/capacità commisurati alle condizioni estreme di bagnatura citate.

2.18B

POSA IN PROSSIMITÀ DELLA MURATURA PERIMETRALE

kerakoll

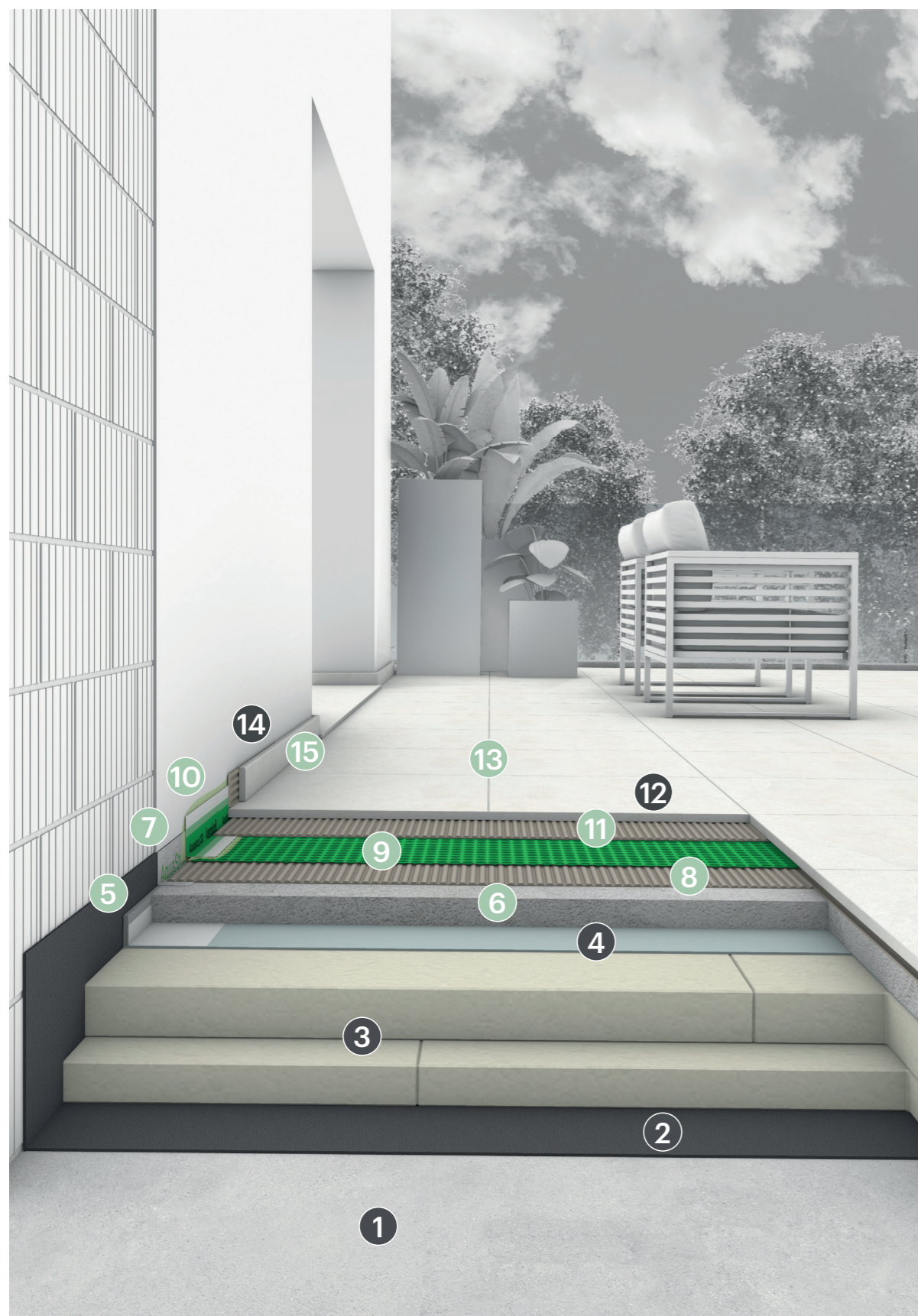

- 1 Sottofondo per formazione pendenze.
- 2 Impermeabilizzazione primaria.
- 3 Strato isolante in pannelli (qualora previsto a progetto).
- 4 Membrana al vapore.
- 5 **Tapetex**
Nastro comprimibile in polietilene espanso a celle chiuse per giunti perimetrali di desolidarizzazione.
- 6 **Keracem Eco Pronto**
Massetto pronto minerale, a presa normale e rapido asciugamento per la posa con adesivi.
- 7 **Aquastop BT**
Nastro adesivo in butile rivestito di polipropilene non tessuto alcali-resistente a elevata adesione.
- 8 **H40 No Limits**
Gel-Adesivo strutturale flessibile multiuso tixotropico & fluido adatto per la posa di grès porcellanato, ceramica e pietra naturale di ogni tipo e formato.
- 9 **Aquastop Green**
Membrana impermeabile antifessura a elevata adesione per superfici orizzontali prima della posa di ceramica, pietre naturali e parquet.
- 10 **Aquastop 120**
Nastro impermeabile elastico in NBR alcali-resistente a elevata adesione per giunti perimetrali e di frazionamento nei Sistemi Laminati Kerakoll.
- 11 **H40 No Limits**
Gel-Adesivo strutturale flessibile multiuso tixotropico & fluido adatto per la posa di grès porcellanato, ceramica e pietra naturale di ogni tipo e formato.
- 12 Pavimentazione in piastrelle di grès porcellanato.
- 13 **Fugabella Color**
Resina-cemento decorativa per la stuccatura di piastrelle, mosaici e marmi.
- 14 Battiscopa.
- 15 **Silmat Color**
Sigillante decorativo elastico ultra opaco.

PARTICOLARE COSTRUTTIVO NODO STRATIGRAFIA ORIZZONTALE A PAVIMENTO / PARETE ESTERNA A UMIDO

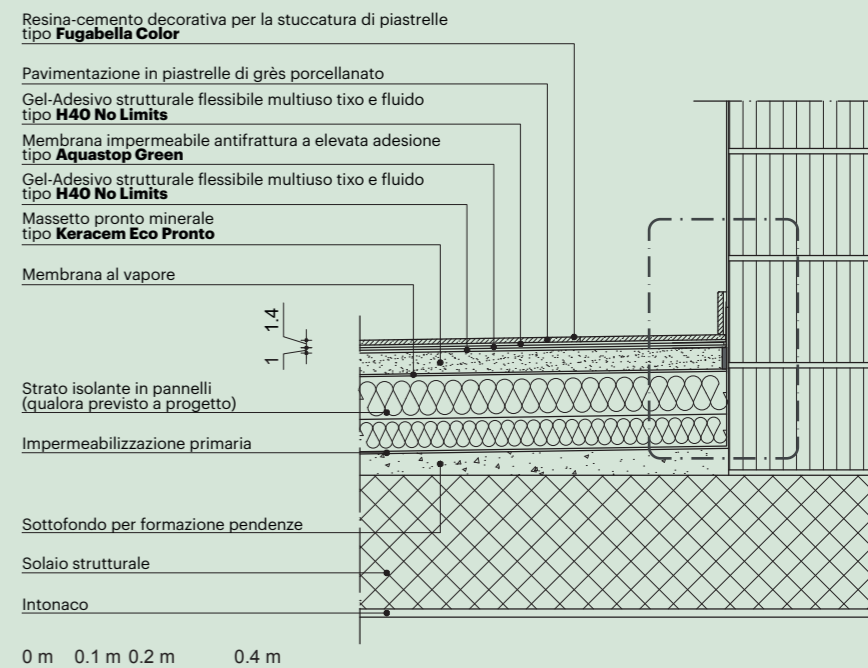

RACCORDO CON MURATURA PERIMETRALE

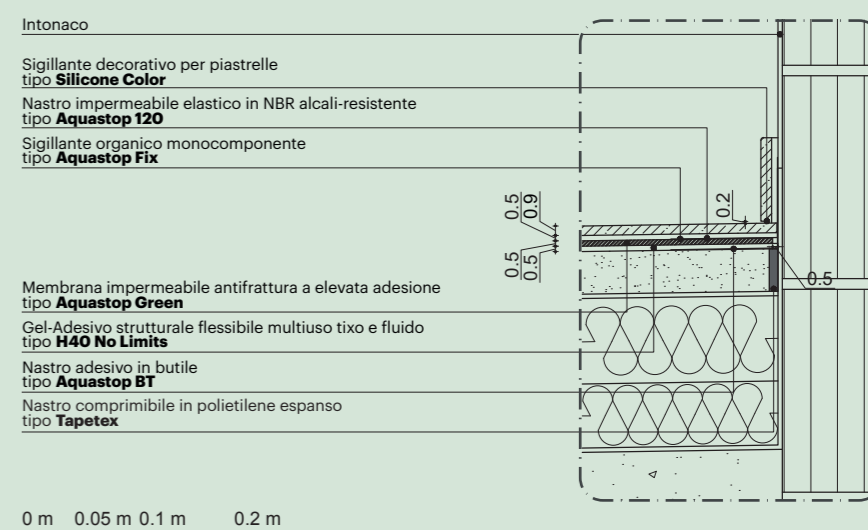

Estratto dalla norma UNI 8178-2:2019 "Edilizia - Coperture - Parte 2: Analisi degli elementi e strati funzionali delle coperture continue e indicazioni progettuali per la definizione di soluzioni tecnologiche".

Cap. 5.5.6 - Caratteristiche e indicazioni progettuali principali

[...]

In funzione del sistema di copertura adottato, del tipo di membrane e dei materiali utilizzati per gli strati soprastanti e sottostanti, l'elemento di tenuta può essere autoprotetto o, quanto necessario, protetto con strati integrativi.

Si precisa che la tenuta all'acqua di copertura, in relazione alle varie tipologie di quest'ultima, deve essere garantita nell'ambito del suo contenimento idraulico verticale, costituito dall'elemento di tenuta, dagli elementi accessori a esso collegati e, quindi, da tutti i risvolti verticali e/o gli elementi perimetrali o puntuali che fuoriescono dal piano di scorrimento dell'acqua. Tali elementi devono avere al minimo la seguente altezza, calcolata dal piano di calpestio finale:

- per copertura con elemento di tenuta in vista o autoprotezione o protezione in pittura riflettente: 15 cm
- per copertura con protezione fissa, oppure mobile quale terra, autobloccante su sabbia: 15 cm
- per copertura con protezione mobile quale ghiaia o pavimento galleggiante: 10 cm
- per soglie: 2 cm, tenendo comunque conto delle normative vigenti riguardanti le altezze e le inclinazioni per consentire l'accesso ai disabili;
- per superfici impermeabilizzate protette da altri elementi tecnici non direttamente interessate da fenomeni di acqua detta "di stravento": 5 cm.

RELAZIONE TECNICA LAMINATO NO CRACK:

Per ulteriori dettagli e approfondimenti in merito a questo sistema di impermeabilizzazione fare riferimento alla relazione tecnica disponibile sul sito Kerakoll:
https://products.kerakoll.com/yep-repository/kerakoll/media/Laminato_No_Crack_2024_psw.pdf

2.18C

RACCORDO PERIMETRALE CON POSA SU PAVIMENTO ESISTENTE

kerakoll

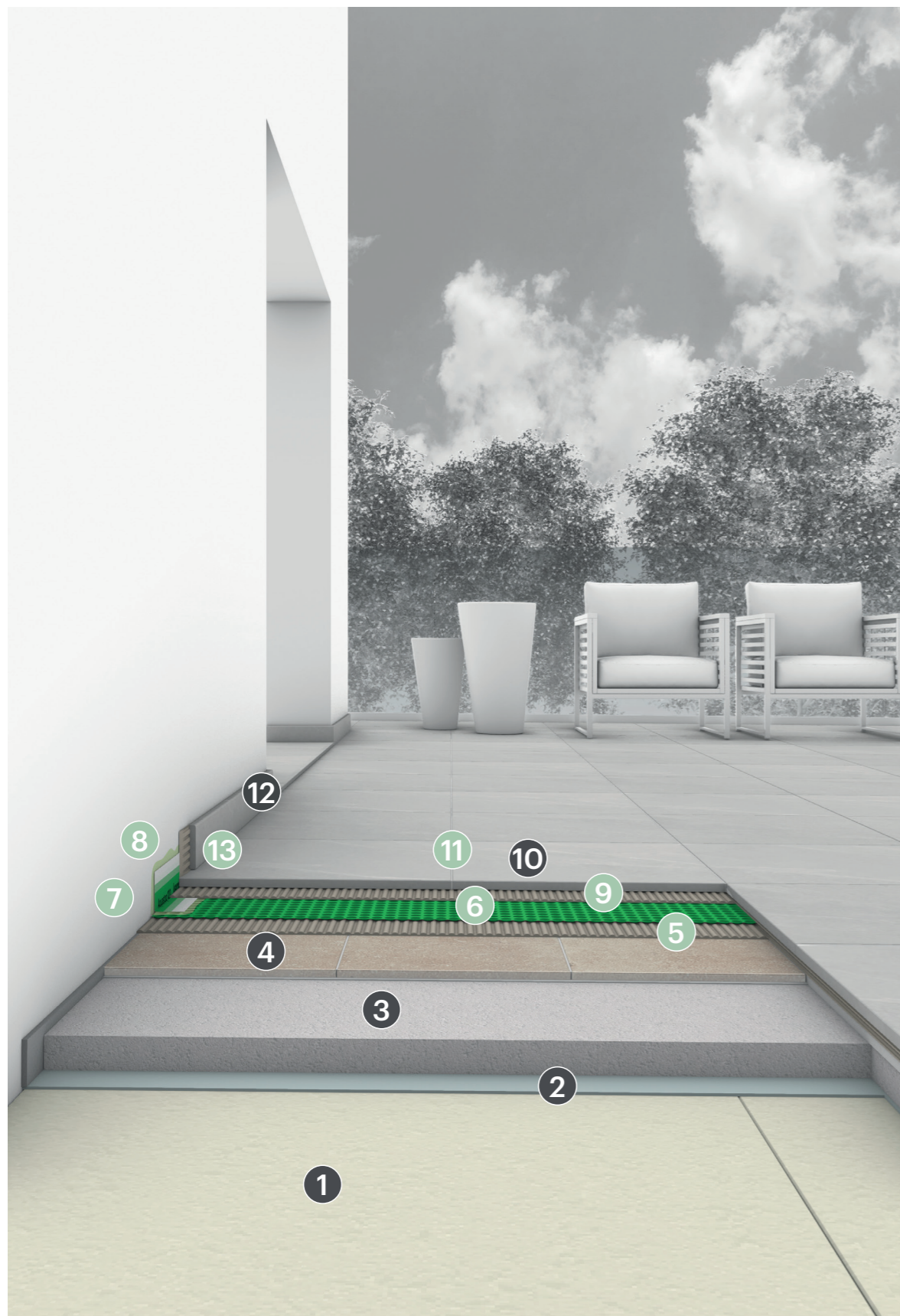

- 1 Strato isolante in pannelli (qualora presente).
- 2 Membrana al vapore (qualora presente).
- 3 Massetto esistente.
- 4 Pavimentazione esistente.
- 5 **H40 No Limits**
Gel-Adesivo strutturale flessibile multiuso tixico & fluido adatto per la posa di grès porcellanato, ceramica e pietra naturale di ogni tipo e formato.
- 6 **Aquastop Green**
Membrana impermeabile antifrattura a elevata adesione per superfici orizzontali prima della posa di ceramica, pietre naturali e parquet.
- 7 **Aquastop Fix**
Sigillante organico monocomponente per la sigillatura impermeabile a elevata adesione.
- 8 **Aquastop 120**
Nastro impermeabile elastico in NBR alcali-resistente a elevata adesione per giunti perimetrali e di frazionamento nei Sistemi Laminati Kerakoll.
- 9 **H40 No Limits**
Gel-Adesivo strutturale flessibile multiuso tixico & fluido adatto per la posa di grès porcellanato, ceramica e pietra naturale di ogni tipo e formato.
- 10 Pavimentazione in piastrelle di grès porcellanato.
- 11 **Fugabella Color**
Resina-cemento decorativa per la stuccatura di piastrelle, mosaici e marmi.
- 12 Battiscopa.
- 13 **Silmat Color**
Sigillante decorativo elastico ultra opaco.

PARTICOLARE COSTRUTTIVO NODO STRATIGRAFIA ORIZZONTALE A PAVIMENTO / PARETE ESTERNA A UMIDO

Resina-cemento decorativa per la stuccatura di piastrelle tipo **Fugabella Color**

Pavimentazione in piastrelle di grès porcellanato

Gel-Adesivo strutturale flessibile multiuso tixico e fluido tipo **H40 No Limits**

Membrana impermeabile antifrattura a elevata adesione tipo **Aquastop Green**

Gel-Adesivo strutturale flessibile multiuso tixico e fluido tipo **H40 No Limits**

Pavimentazione esistente

Massetto esistente

Membrana al vapore (qualora presente)

Strato isolante in pannelli (qualora presente)

Impermeabilizzazione primaria esistente

Sottofondo esistente

Solaio strutturale

Intonaco

0 m 0.1 m 0.2 m 0.4 m

RACCORDO CON MURATURA PERIMETRALE

Intonaco

Sigillante decorativo elastico ultra opaco tipo **Silmat Color**

Sigillante decorativo elastico ultra opaco tipo **Silmat Color**

Nastro impermeabile elastico in NBR alcali-resistente tipo **Aquastop 120**

Sigillante organico monocomponente tipo **Aquastop Fix**

0 m 0.05 m 0.1 m 0.2 m

FOCUS GIUNTO STRUTTURALE

Sigillante decorativo per piastrelle tipo **Silicone Color**

Pavimentazione in piastrelle di grès porcellanato

Gel-Adesivo strutturale flessibile multiuso tixico e fluido tipo **H40 No Limits**

Sigillante organico monocomponente tipo **Aquastop Fix**

Gel-Adesivo strutturale flessibile multiuso tixico e fluido tipo **H40 No Limits**

Sottogiunto in polietilene espanso a cellule chiuse tipo **Joint**

Nastro impermeabile elastico in gomma NBR tipo **Aquastop 200 HP**

Sigillante organico monocomponente tipo **Aquastop Fix**

0 m 0.05 m 0.1 m 0.2 m

Per giunti di ampiezza maggiore di 25 mm, utilizzare giunti prefabbricati in alluminio o PVC.

2.18D

RACCORDO CON GOCCIOLATOIO PERIMETRALE

kerakoll

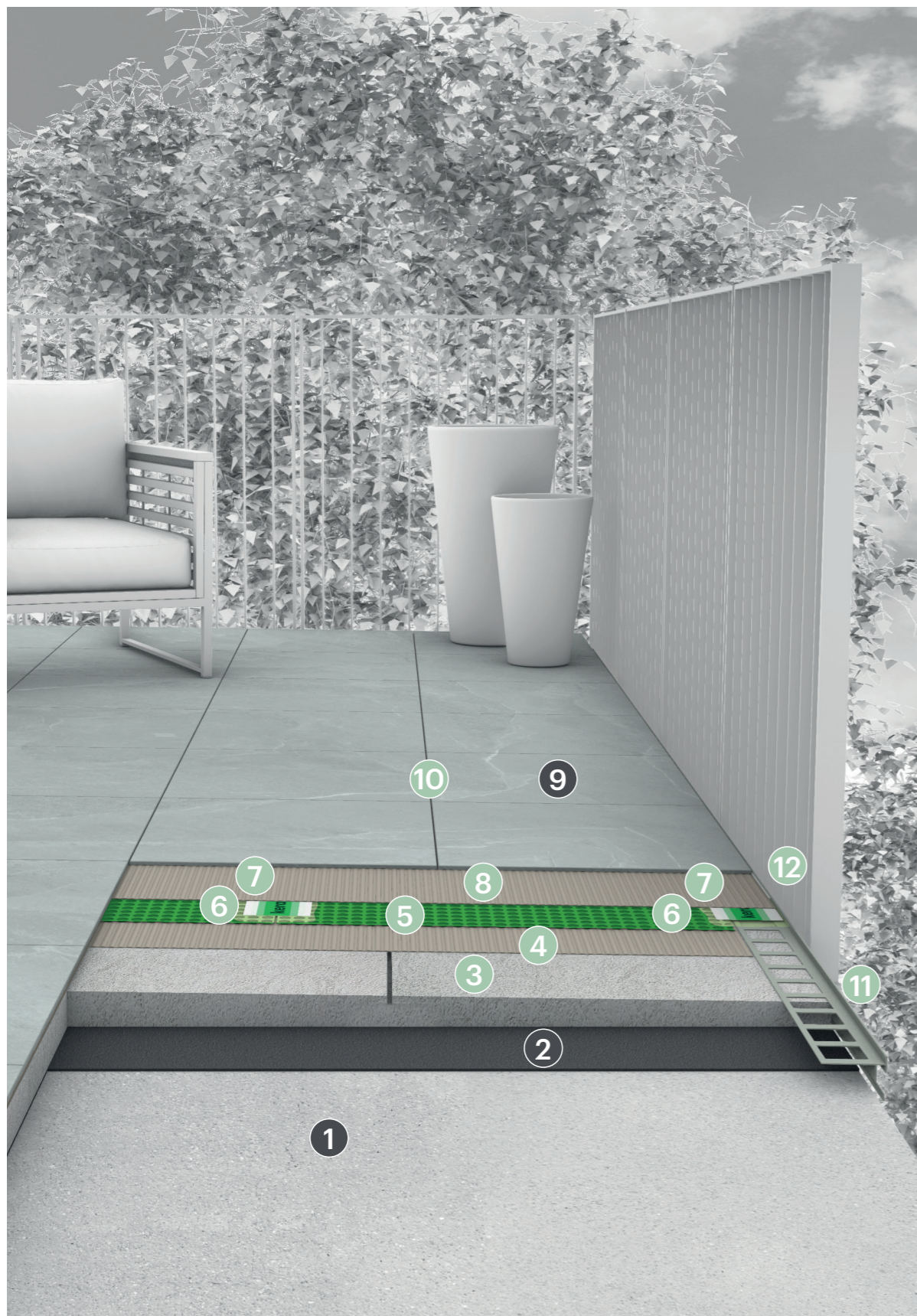

- 1 Solaio strutturale.
- 2 Impermeabilizzazione primaria.
- 3 **Keracem Eco Pronto**
Massetto pronto minerale, a presa normale e rapido asciugamento per la posa con adesivi.
- 4 **H40 No Limits**
Gel-Adesivo strutturale flessibile multiuso tixotropico e fluido adatto per la posa di grès porcellanato, ceramica e pietra naturale di ogni tipo e formato.
- 5 **Aquastop Green**
Membrana impermeabile antifessura a elevata adesione per superfici orizzontali prima della posa di ceramica, pietre naturali e parquet.
- 6 **Aquastop Fix**
Sigillante organico monocomponente per la sigillatura impermeabile a elevata adesione.
- 7 **Aquastop 120**
Nastro impermeabile elastico in NBR alcali-resistente a elevata adesione per giunti perimetrali e di frazionamento-dilatazione.
- 8 **H40 No Limits**
Gel-Adesivo strutturale flessibile multiuso tixotropico e fluido adatto per la posa di grès porcellanato, ceramica e pietra naturale di ogni tipo e formato.
- 9 Pavimentazione in piastrelle di grès porcellanato.
- 10 **Fugabella Color**
Resina-cemento decorativa per la stuccatura di piastrelle, mosaici e marmi.
- 11 **Aquaform D Plus**
Gocciolatoio in alluminio verniciato.
- 12 **Silmat Color**
Sigillante decorativo elastico ultra opaco.

PARTICOLARE COSTRUTTIVO STRATIGRAFIA ORIZZONTALE A PAVIMENTO

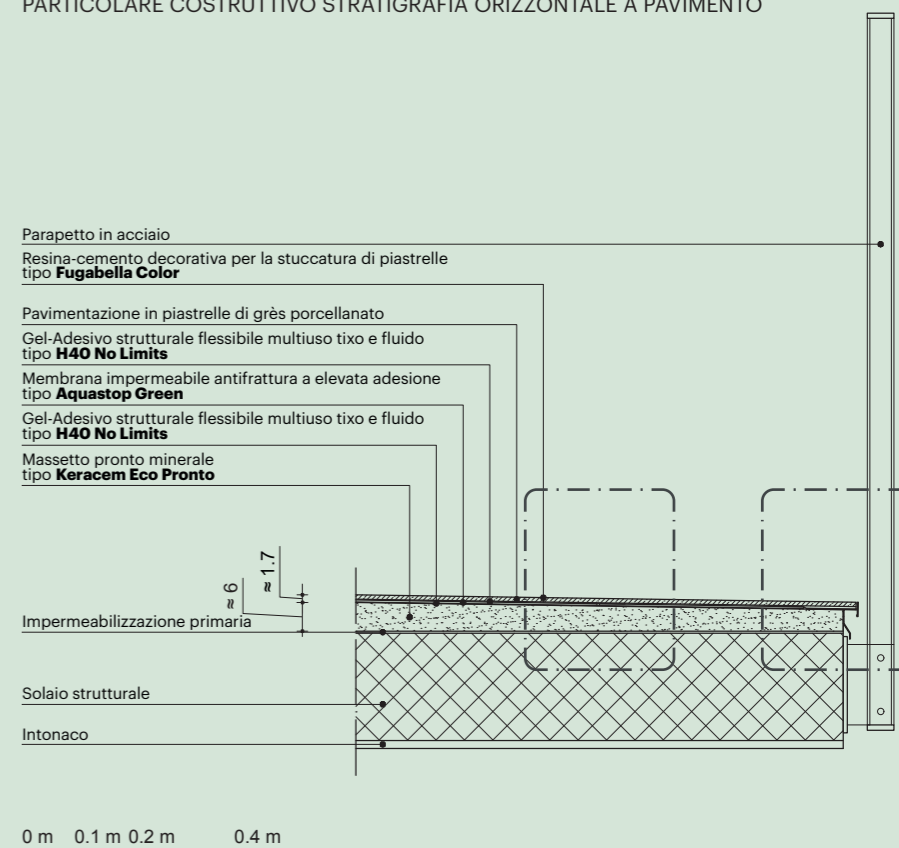

FOCUS REALIZZAZIONE DI GIUNTO IMPERMEABILE TRA DUE TELI AQUASTOP GREEN

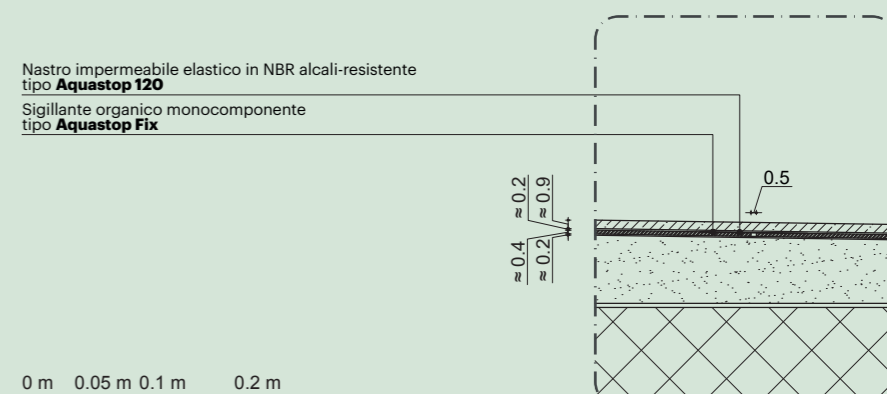

FOCUS RACCORDO CON GOCCIOLATOIO

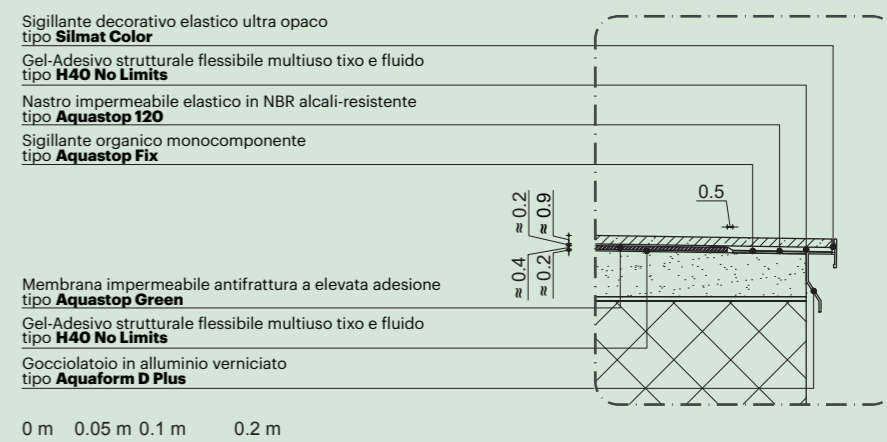

2.18E

RACCORDO CON SCARICO PASSANTE

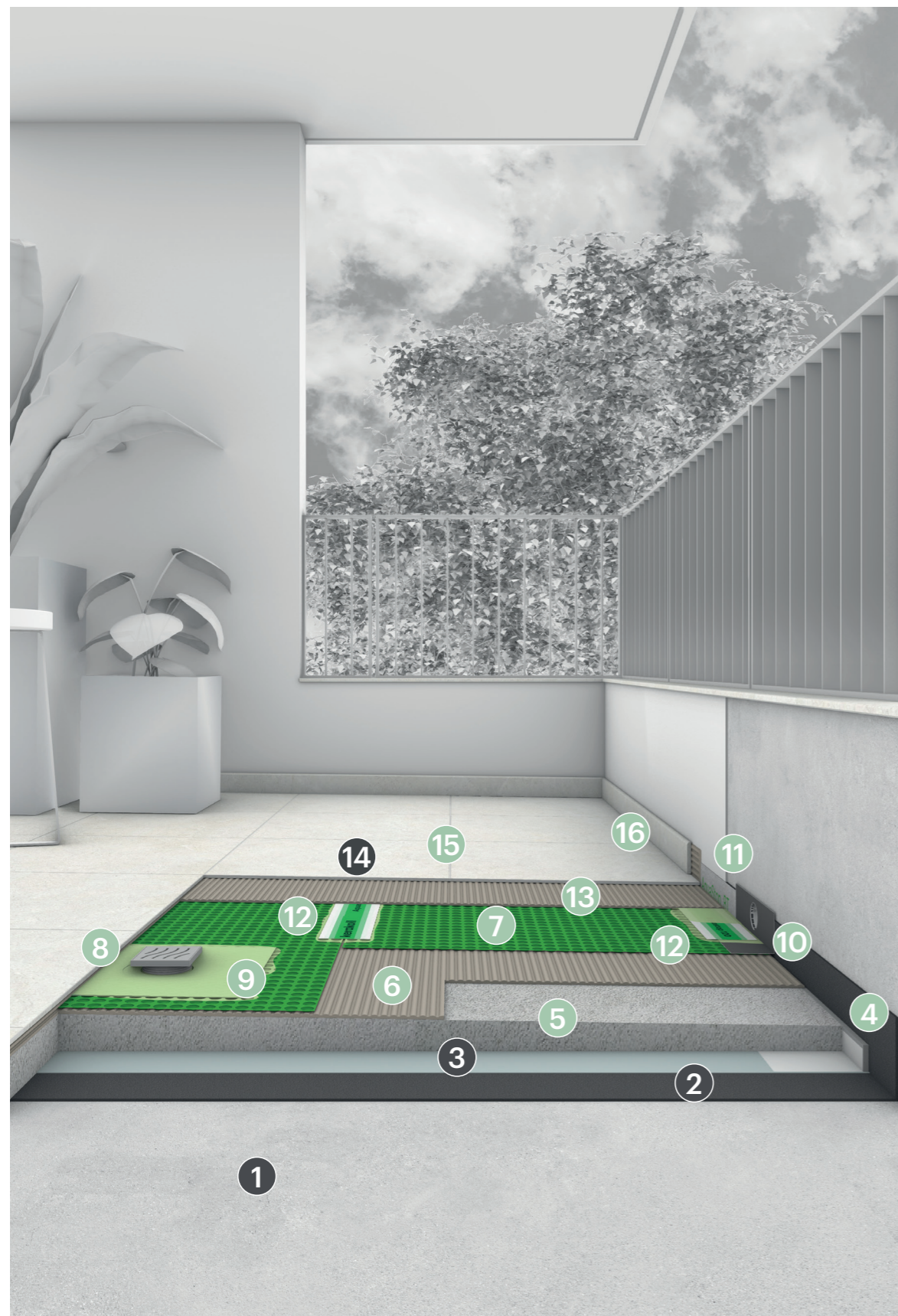

kerakoll

- 1 Solaio strutturale.
- 2 Impermeabilizzazione primaria.
- 3 Foglio in PE o PVC con funzione di barriera al vapore e/o strato di scorrimento.
- 4 **Tapetex**
Nastro comprimibile in polietilene espanso a celle chiuse per giunti perimetrali di desolidarizzazione.
- 5 **Keracem Eco Pronto**
Massetto pronto minerale, a presa normale e rapido asciugamento per la posa con adesivi.
- 6 **H40 No Limits**
Gel-Adesivo strutturale flessibile multiuso tixotropico & fluido adatto per la posa di grès porcellanato, ceramica e pietra naturale di ogni tipo e formato.
- 7 **Aquastop Green**
Membrana impermeabile antifessura a elevata adesione per superfici orizzontali prima della posa di ceramica, pietre naturali e parquet.
- 8 **Aquaform SD**
Scarico centrale in polipropilene con membrana impermeabile in polietilene rivestita con tessuto in polipropilene.
- 9 **Aquastop Fix**
Sigillante organico monocomponente per la sigillatura impermeabile a elevata adesione.
- 10 **Aquaform OD**
Scarico perimetrale in ASA, munito di raccordo parete pavimento rivestito in tessuto non tessuto in polipropilene.
- 11 **Aquastop BT**
Nastro adesivo in butile rivestito di polipropilene non tessuto alcali-resistente a elevata adesione.
- 12 **Aquastop 120**
Nastro impermeabile elastico in NBR alcali-resistente a elevata adesione per giunti perimetrali e di frazionamento nei Sistemi Laminati Kerakoll.
- 13 **H40 No Limits**
Gel-Adesivo strutturale flessibile multiuso tixotropico & fluido adatto per la posa di grès porcellanato, ceramica e pietra naturale di ogni tipo e formato.
- 14 Pavimentazione in piastrelle di grès porcellanato.
- 15 **Fugabella Color**
Resina-cemento decorativa per la stuccatura di piastrelle, mosaici e marmi.
- 16 **Silmat Color**
Sigillante decorativo elastico ultra opaco.

PARTICOLARE COSTRUTTIVO STRATIGRAFIA ORIZZONTALE A PAVIMENTO

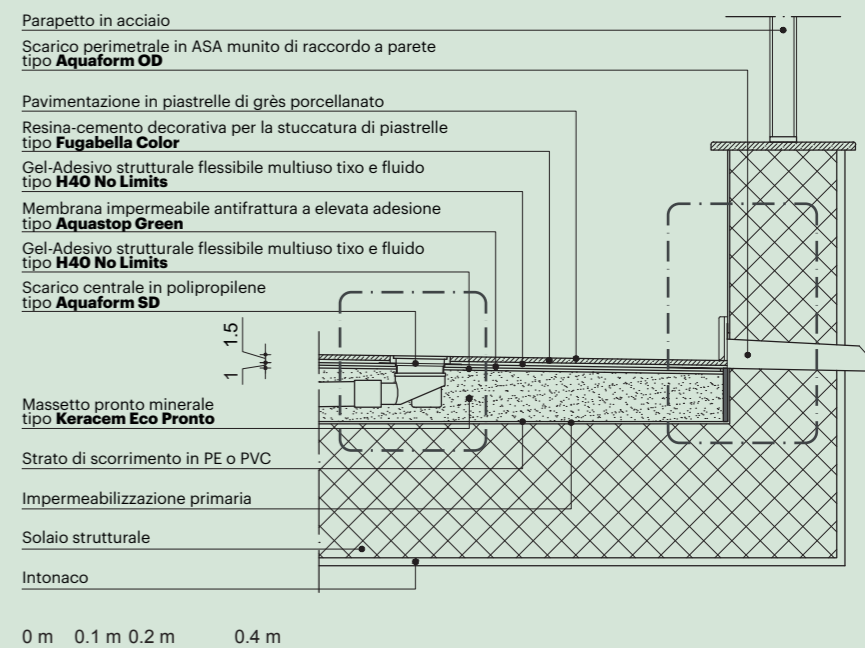

RACCORDO CON SCARICO A PAVIMENTO

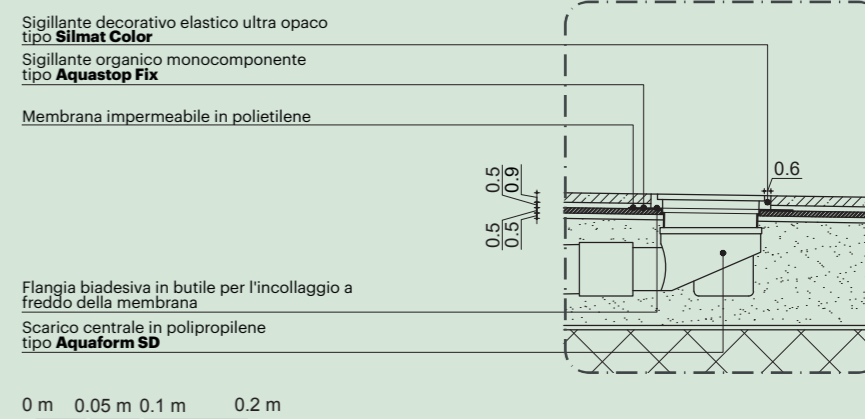

RACCORDO CON SCARICO A PARETE

